



Användarmanual

Klimatanläggning, Split-modell

Modell: SP Nordic

Importör

SCANMONT
DIN ENERGI PARTNER

Scanmont AB

Tillfällavägen 15

433 63 Sävedalen

www.scanmont.se

Tack att du valde vår produkt.

Läs den här handboken noggrant innan du använder apparaten och spara den för framtida behov. Denna bruksanvisning är enligt upphovsrätten egendom av Scanmont AB. Kopiering, publicering och användning utan tillåtelse är förbjudet.

OBS:

Produktens faktiska utseende kan skilja sig från illustrationerna.

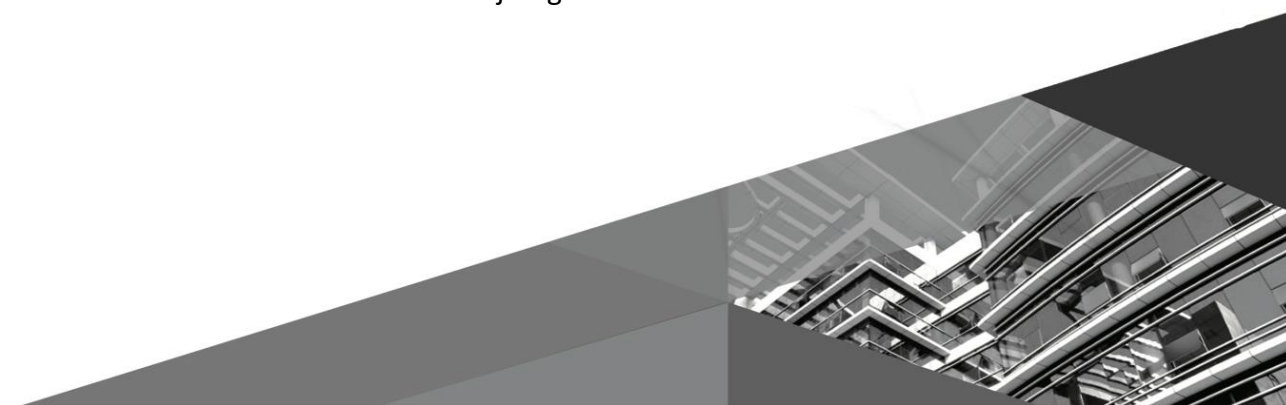

Innehåll

INLEDANDE SÄKERHETSFRSKRIFTER.....	3
DELARNAS NAMN.....	5
FJÄRRKONTROLLENS TANGENTER OCH DISPLAYENS SYMBOLER.....	6
RENGÖRING OCH UNDERHÅLL.....	13
FELSÖKNINGSDIAGRAM.....	15

Symbolförklaring



VARNING

Fara som kan orsaka allvarliga skador eller livsfara.



AKTA

Fara som kan orsaka personskador eller egendomsskador.

OBS

Viktig information som hjälper att undvika materiella skador.

Undantagsklausul

Tillverkaren ansvarar inte för person- och materialskador i följande fall.

1. Apparaten skadas som följd av fel användning
2. Apparaten har modifierats, ändrats eller använts med felaktig utrustning
3. Frätande gas har konstaterats ha orsakat skadan
4. Felaktig hantering under transport har konstaterats ha orsakat produktskadan
5. Apparaten har använts eller reparerats mot bruksanvisningens råd
6. Användning av icke auktoriserade delar har konstaterats ha orsakat produktskadan
7. Skadorna har orsakats av exceptionella väderförhållanden, fel användningsmiljö eller force majeure

Ifall apparaten är i behov av installation, flyttande eller service, kontakta återförsäljaren eller en professionell montör. Endast en godkänd montör får installera, flytta eller serva apparaten. Annars kan materialskador, personskador eller till och med dödsfall uppstå.

I händelse av köldmedieläckage eller om köldmediet måste tömmas under installation, underhåll eller demontering ska detta göras av en fackman i enlighet med lokala föreskrifter och bestämmelser.

Apparaten är inte avsedd att användas av personer (inkl. barn) vars förmåga att använda apparaten på ett säkert sätt är nedsatt pga. fysiska, psykiska, kognitiva eller övriga problem. Apparaten får heller ej användas av personer som inte innehar tillräcklig kunskap att använda apparaten. Tidigare nämnda personer kan använda apparaten under uppsyn av en ansvarsfull vuxen. Övervaka barn, de får inte leka med apparaten.

Köldmedium



Apparaten innehåller antändlig gas R32.



Läs installationsanvisningarna före installation.



Läs instruktionerna före bruk.



Läs servicerråden före reparation.

- För att klimatanläggningen skall fungera cirkulerar det köldmedium i systemet. Köldmediet är R32. Köldmediet är antändligt och luktfritt, det kan vid vissa förhållanden vara explosionsfarligt. Köldmediet tänds dock endast av eld, det är inte väldigt lättantändligt.
- Jämfört med traditionella köldmedium är R32 icke förorenande och skadar inte ozonlagret. Dess påverkan på växthuseffekten är även mindre. R32 har väldigt bra termodynamiska egenskaper och därmed är dess energieffektivitet väldigt hög. Apparater som använder sig av detta köldmedium behöver en mindre mängd köldmedium.

VARNING:

Använd inte andra påskyndande metoder för avfrostning eller rengöring än de som rekommenderas av tillverkaren. Ifall apparaten kräver reparation, kontakta din återförsäljare eller en auktoriserad fackman. Reparationer som utförs av en icke auktoriserad person kan vara farliga. Apparaten skall lagras på ett ställe där det inte finns aktiva antändningskällor som t.ex. öppen eld eller gasdrivna apparater.

Köldmedierören får inte punkteras eller brännas.

Apparaten får installeras och användas i utrymmen vars golvareal är större än Xm^2 . (Se tabell a, Säkerhetsråd för antändligt köldmedium).

Apparaten är fylld med antändlig R32 gas. Följ noga tillverkarens råd ifall apparaten repareras. Observera att köldmedier är doftfria.

Läs alla råden.



Apparaten är inte avsedd att användas av personer (inkl. barn) vars förmåga att använda apparaten på ett säkert sätt är nedsatt pga. fysiska, psykiska, kognitiva eller övriga problem. Apparaten får heller ej användas av personer som inte innehar tillräcklig kunskap att använda apparaten. Tidigare nämnda personer kan använda apparaten under uppsyn av en ansvarsfull vuxen. Övervaka barn, de får inte leka med apparaten.

Denna klimatanläggning uppfyller de grundläggande kraven och andra relevanta bestämmelser i RE-direktivet 2014/53/EU.

- 1) Radioapparaten fungerar inom frekvensområdet: 2412 MHz-2472 MHz.
- 2) Radioapparatens största sändningseffekt inom frekvensområdet: 18 dBm.

R32: 675



Produkten får inte slängas som osorterat kommunalt avfall inom EU-området. Hindra potentiella miljöskador och risker för människors hälsa från okontrollerad avfallshantering och återvinn apparaten på ett ansvarsfullt sätt för att främja hållbar återanvändning av material. Om du vill återvinna din begagnade apparat kan du lämna in den på en återvinningscentral eller kontakta din återförsäljare. Säljaren kan ordna miljövänlig återvinning av denna utrustning.

Ifall apparaten är i behov av installation, flytt eller service, kontakta återförsäljaren eller en professionell montör. Endast en auktoriserad montör får installera, flytta eller serva apparaten. Annars kan materialskador, personskador eller till och med dödsfall uppstå.

Säkerhetsråd för lindrigt antändliga köldmedia

Professionella krav på installatören

- Alla personer som arbetar med klimatanläggningssystemet måste ha ikraftvarande lov som utfärdats av korrekt instans, samt branschgodkänd yrkeskunskap för att utföra service på apparaten. Ifall andra reparatörer behövs för reparation och service, bör dessa övervakas av en person som har lov att hantera antändligt köldmedia.
- Apparaten får repareras endast på ett sätt som tillverkaren godkänner.

Användning och service

- Apparaten kan under uppsyn av en ansvarsfull vuxen användas av barn som fyllt 8 år samt personer med nedsatt förmåga att använda apparaten på ett säkert sätt. Användarna skall instrueras om korrekt användningssätt och de skall förstå riskerna som hör ihop med användandet.
- Barn får inte leka med apparaten.
- Barn får inte rengöra apparaten eller utföra service utan uppsyn.
- En skadad elkabel skall bytas av ett proffs.
- Använd inte skarvsladd, risk för eldsvåda.
- Koppla apparaten ur eluttaget före rengöring, risk för elstöt.
- Tvätta inte apparaten med vatten, risk för elstöt.
- Spruta inte vatten in i apparaten, risk för elstöt och apparatskada.
- Försök inte reparera apparaten själv. Detta medför en risk för elstötar och materiella skador. Kontakta din återförsäljare ifall apparaten kräver service.
- Rör inte vid filtrets vassa kanter efter lossande.
- Ställ inte fingrar eller föremål in i apparatens inlopp och utlopp. Detta kan orsaka personskador och materiella skador.
- Vät inte ner fjärrkontrollen, den kan skadas.
- Torka inte filtret med eld eller hårtork, risk för eldsvåda och deformation.
- Täck inte luftinlopp eller utlopp. Detta kan störa apparatens funktion.
- Stig inte på utomhusenhetens lock, och ställ inga tunga föremål på det.
- Ifall följande problem uppstår, stäng av apparaten omedelbart och kontakta återförsäljaren eller en elektriker:
 - Kabeln överhettas eller skadas.
 - Onormalt ljud hörs under bruk.
 - Säkerhetsbrytaren löser upprepat.
 - Apparaten luktar rök.
 - Inomhusenheten läcker.



VARNING

- Ifall något av följande felen uppenbaras, stäng av apparaten och bryt strömtillförseln omedelbart. Kontakta antingen service eller din återförsäljare.
 - Matningskabel överhettas eller skadas
 - Onormalt driftljud under bruk
 - Jordfelsbrytaren aktiveras ofta
 - Du känner doften av rök
 - Inomhusenheten läcker
- Reparera inte apparaten själv, risk för elstöt eller eldsvåda.
- Ifall apparaten används i onormala förhållanden finns det en risk för elstöt eller eldsvåda.

Delarnas namn

Inomhusenhet

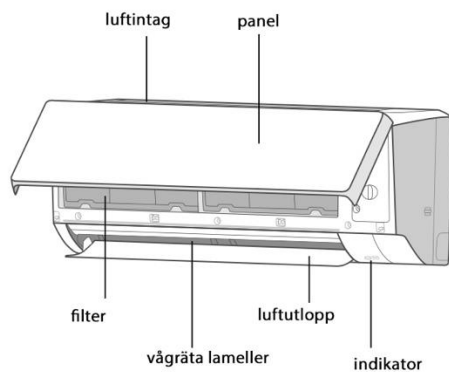

Display

Strömindikator	ON/OFF
Kondensorns automatiska rengöring	
ON/standby	
Timer	

OBS:

- Din apparats utseende kan avvika från manualens bilder, använd fysisk produkt som referens.

Fjärrkontrollens tangenter och displayens symboler



	Tyst	
	Inställd fläkthastighet	
	Turbo-läge	
	Sändningssignal	
Driftläge		Auto
		Cool
		Dry
		Fläktning
		Värmning
	X-FAN-funktion	
	Avfuktning	
	Energibesparing	
	Inställd temperatur	
		Inomhustemperatur
		Luftfuktighet inomhus
ONOFF	TIMER ON / TIMER OFF	
	Inställd tid	
	Vänster/höger pendelrörelse	
	Uppåt/nedåt pendelrörelse	
	Barnspärr	
	Snabbkylning	
	Health-funktion	
WIFI	WiFi-funktion	
	LED	
	Auto-LED	
	I feel	
	Sleep-läge	

Användning av fjärrkontrollens tangenter

Obs:

- Detta är en universalfjärrkontroll som kan användas med flera olika modeller som innehar olika funktioner. Ifall man på fjärrkontrollen trycker på en funktion som apparaten inte har, behåller fjärrkontrollen föregående inställning.
- Då strömmen kopplas på hörs en ljudsignal. Funktionslampan lyser (rött ljus). Nu kan apparaten användas med hjälp av fjärrkontrollen.
- Då apparaten är påkopplad och någon knapp på fjärrkontrollen trycks, blinkar märket en gång och apparaten ger en ljudsignal, detta betyder att fjärrkontrollsignalen skickats till klimatanläggningen.



ON/OFF-knapp

Tryck på denna knapp för att starta eller stänga enheten.

MODE-knapp

Tryck på denna knapp för att välja önskat funktionsläge i ordningen AUTO, COOL, DRY, FAN och HEAT.



- Om du väljer läget AUTO, fungerar apparaten autonomiskt enligt fabriksinställningarna. Temperaturen kan justeras och visas på fjärrkontrolldisplayen. Med knappen FAN kan du justera fläkthastigheten. Med knapparna / kan du justera utblåsvinkel.

- Om du väljer läget COOL, fungerar apparaten i kylläget. Du kan justera temperaturen med tangenterna + och -. Med knappen FAN kan du justera fläkthastigheten. Med knapparna "🌀"/"🌀" kan du justera utblåsvinkel.
- Om du väljer läget DRY, fungerar apparaten på låg hastighet i avfuktningläget. I detta läge kan utblåshastigheten inte justeras. Med knapparna "🌀"/"🌀" kan du justera utblåsvinkel.
- Om du väljer läget FAN, varken värmer eller kyler apparaten, den blåser endast luft. Med knappen FAN kan du justera fläkthastigheten. Med knapparna "🌀"/"🌀" kan du justera utblåsvinkel.
- Om du väljer läget HEAT, fungerar apparaten i uppvärmningsläget. Du kan justera temperaturen med + och -. Med knappen FAN kan du justera fläkthastigheten. Med knapparna "🌀"/"🌀" kan du justera utblåsvinkel.

OBS:

- För att apparaten inte skall blåsa kall luft vid start har den ett dröjsmål för startande på 1-5 minuter.
- Justerbart temperaturområde: 16-30 °C (i uppvärmningsläget 8-30 °C).
- Denna lägesindikator är inte i bruk för alla modeller.

FAN-knapp

Genom att trycka på denna knapp väljer man fläkthastighet cirkulerande i följande ordning: automatisk (AUTO), 🌀 (tyst), ■ (låg), ■■ (medellåg), ■■■ (medelnivå), ■■■■ (medelhög), ■■■■■ (hög), 🌀 (turbo).

OBS:

- I DRY-läget används låg fläkthastighet.
- X-FAN -funktionen: När du trycker på fläkthastighetsknappen i 2 sekunders tid i lägena COOL eller DRY, visas märket 🌀 och inomhusenhetens fläkt fortsätter sin funktion i några minuters tid för att torka inomhusenheten efter avstängning. När man kopplar på strömmen i apparaten är X-FAN som grundinställning ur bruk. X-FAN-funktionen kan inte användas i lägena AUTO, FAN och HEAT. Med denna funktion torkar man fukten från inomhusenhetens kondensator efter avstängning med hjälp av fläkten.
- När X-FAN startats: Efter att enheten släckts med ON/OFF knappen roterar inomhusenhetens fläkt i ca. 2 minuters tid på låg hastighet. Tryck nu i två sekunders tid på fläkthastighetsknappen ifall du vill stanna fläkten direkt.
- När X-FAN är ur bruk: Hela enheten stannar genast då apparaten släcks med ON/OFF knappen.

+/- knappar

Tryck en gång på + eller - för att justera temperaturen med en grad. Om knapparna hålls nedtryckta i mer än 2 sekunder kommer temperaturen att ändras snabbare på fjärrkontrollens display. När du släpper knappen kommer inomhusenheten att visa samma värde som fjärrkontrollen.



WiFi-knapp

Tryck på WiFi-tangenten för att ta i bruk funktionen för det trådlösa nätet. Då funktionen är på syns en WiFi-symbol på fjärrkontrollens display. Tryck på knappen WiFi i 5 sekunders tid om du vill ta funktionen ur bruk.

När apparaten är avstängd, tryck samtidigt på tangenterna MODE och WiFi i en sekunds tid ifall du vill återställa inställningarna för det trådlösa nätet till fabriksinställningar.

Obs:

- Denna funktion är inte i bruk på alla modeller.



Rengöring och plasmafiltrering

Tryck på denna knapp för att ställa rengörings- och plasmafiltreringsfunktionerna av eller på. Den första knapptryckningen startar rengöringsfunktionen, på skärmen visas ikonen . Tryck på knappen igen för att samtidigt starta rengörings- och plasmafiltreringsfunktionerna, på skärmen visas ikonerna och . Den tredje knapptryckningen avslutar bägge funktioner. Den fjärde knapptryckningen startar plasmafiltreringsfunktionen, på skärmen visas ikonen . Tryck igen på knappen för att upprepa funktionerna.

- Rengöringsfunktionen kan inte användas på alla apparatmodeller.



Pendelrörelse upp/ner

Med denna knapp kan man ställa in och byta vinkeln för uppåt/nedåt utblås. Inställningen är cirkulerande.

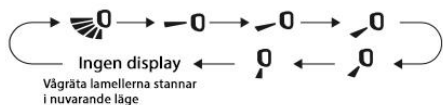

- Ifall du väljer läget , blåser apparaten automatiskt. Vågräta lamellerna sveper uppåt och nedåt i maximal vinkel.
- Ifall du väljer läget , , , , blåser apparaten i fast läge. Vågräta lamellerna stannar i valt läge.
- Ifall du väljer läget, , , , blåser apparaten i fast läge.
- Tryck på knappen i över två sekunders tid för att ställa in önskad vinkel. Frigör knappen när önskad vinkel uppnåtts.

OBS:

- Tryck på denna knapp kontinuerligt i mer än 2 sekunder så att pendeln rör sig fram och tillbaka uppifrån nedåt och släpp sedan knappen så att pendeln stannar och lamellernas nuvarande läge omedelbart bibehålls.
- I pendelläget uppåt/nedåt, när läget ändras från OFF till , om du trycker på den här knappen igen 2 sekunder senare, ändras läget direkt till OFF. Om du trycker på den här knappen igen inom 2 sekunder, är pendelns rörelseändringsläge beroende även av den tidigare nämnda rotationssekvensen.



Pendelrörelse vänster/höger

Den här knappen används för att välja vänster/höger pendelrörelsevinkel. Vinkeln kan ställas in i roterande ordning enligt följande:

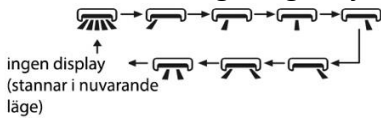



OBS:

- Tryck på denna knapp kontinuerligt i mer än 2 sekunder så att enheten sveper fram och tillbaka från vänster till höger, släpp sedan knappen så att svängningen stannar och lamellernas nuvarande position förblir i bruk.
- I vänster/höger-pendelläget, när läget ändras från OFF till , om du trycker på den här knappen igen 2 sekunder senare, ändras läget direkt till OFF. Om du trycker på den här knappen igen inom 2 sekunder, är pendelns rörelseändringsläge beroende även av den tidigare nämnda rotationssekvensen.
- Den här funktionen är endast tillgänglig på vissa modeller.



Klock-knappen

Ställ in klockslaget med denna knapp. Märket  blinkar på skärmen. Värdet kan justeras inom 5 sekunder med tangenterna + och -. Varje tryckning av piltangenterna ändrar tiden med 1 minut. Tryck på knapparna i två sekunders tid ifall du vill ändra tiden snabbare. Frigör knappen vid önskat klockslag. Tryck på tangenten CLOCK för att bekräfta inställningen. Märket  slutar blinka.



OBS:

- Klockan fungerar i 24h läge
- Intervallet mellan två funktioner kan inte överskrida 5 sekunder. Annars avbryter fjärrkontrollen inställandet. Funktionerna T-ON/T-OFF ställs in på samma sätt.





Timer ON/Timer OFF -knapp

- **TIMER ON -knapp**

Med hjälp av denna knapp kan man ställa in starttid för timern. När du tryckt på knappen försvinner ikonen  och ordet "ON" blinkar på fjärrkontrollen. Justera TIMER ON inställningen med tangenterna + och -, varje knapptryckning justerar tiden med 1 minut. Ifall tangenten hålls intryckt, löper tiden snabbare. Bekräfta valet genom att trycka på TIMER ON. "ON" slutar blinka och  visas igen på displayen. Annullering av TIMER ON: Då funktionen är startad kan den hävas genom att igen trycka TIMER ON.

- **TIMER OFF -knapp**

Med hjälp av denna knapp kan man ställa in avstängningstid för timern. När du tryckt på knappen försvinner symbolen  och ordet "OFF" blinkar på fjärrkontrollen. Justera TIMER OFF inställningen med tangenterna + och -, varje knapptryckning justerar tiden med 1 minut. Ifall tangenten hålls intryckt, löper tiden snabbare. Bekräfta valet genom att trycka på TIMER OFF. "OFF" slutar blinka och  visas igen på displayen. Annullering av TIMER OFF: Då funktionen är startad kan den hävas genom att igen trycka på TIMER OFF.

OBS:

- I On- och Off-lägena kan man ställa TIMER ON och TIMER OFF att fungera samtidigt.
- Ställ in klockslaget före användning av funktionen.

- Efter att du startat funktionen TIMER ON eller TIMER OFF, ställ in fast tidsvärde. Efter detta startar och slocknar apparaten enligt inställd tid. Strömställaren påverkar inte inställningen, om funktionen inte behövs, häv den med fjärrkontrollen.

OBS! När TIMER ON är aktiv visas ordet ON, när TIMER OFF är aktiv visas ordet OFF.

Braskaminfunktion

När apparaten är i uppvärmningsläge, tryck och håll knappen "Fan" intryckt i 5 sekunder för att aktivera braskaminfunktionen. Symbolen "FR" blinkar på fjärrkontrollen i 3 sekunder. När apparaten är i uppvärmningsläge, tryck och håll knappen "Fan" intryckt i 5 sekunder för att avaktivera funktionen, den inställda temperaturen blinkar på fjärrkontrollen i 3 sekunder.

OBSERVERA

- Braskaminfunktion måste återställas efter ett strömavbrott.
- När utomhusenheten är ansluten till en Multi-Split-enhet kommer inomhusenheten inte att utföra funktionen.
- Denna funktion är endast tillgänglig på vissa modeller.

Kombinationstangenter

Energibesparingsfunktion

I kylläget, tryck samtidigt på "MODE" och "CLOCK" för att starta eller släcka energibesparingsfunktionen. När funktionen är startad, står det på fjärrkontrollen "SE" och apparaten justerar automatiskt inställningstemperaturen enligt fabriksinställningarna för att nå bästa möjliga energieffektivitet. Ta funktionen ur bruk genom att igen trycka på "MODE" och "CLOCK" samtidigt.

Obs:

- Utblåshastigheten kan inte justeras under energibesparingsfunktionen.
- Inställningstemperaturen kan inte justeras under energibesparingsfunktionen.
- Sleep-funktionen och energibesparingsfunktionerna kan inte vara i bruk samtidigt. Ifall energibesparingsfunktionen aktiverats i kylläget häver en samtida tryckning av knapparna "CLOCK" och "LIGHT" energibesparingsfunktionen. Ifall funktionen SLEEP aktiverats i kylläget, häver start av energibesparingsfunktionen funktionen SLEEP.

Barnspärr

Håll "On/Off" och "-" intryckta samtidigt i 3 sekunders tid för att öppna eller låsa tangentsatsen.

Ifall fjärrkontrollen är låst visas symbolen  på displayen. Om någon knapp trycks, blinkar symbolen tre gånger och ingen signal sänds.

Byte av temperaturenhet

När apparaten är i läget OFF, tryck samtidigt på knapparna "MODE" och "-" för att byta mellan °C och °F.

Rådande inomhustemperatur

Genom att trycka på "ON/OFF" och "📶" samtidigt ser du på inomhusenheten nuvarande inomhustemperatur. Inställningen väljs cirkulerande med fjärrkontrollen enligt följande:

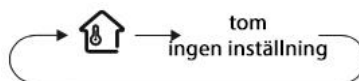

- När man med fjärrkontrollen väljer 🏠 som displayläge, visas uppmätt temperatur på inomhusenhetens display.

Automatisk rengöringsfunktion

När apparaten är avstängd håll knapparna "MODE" och "📶" intryckta samtidigt i 5 sekunder för att slå på eller stänga av den automatiska rengöringsfunktionen. När den automatiska rengöringsfunktionen är aktiverad visas "CL" på inomhusenhetens display.

Under den automatiska rengöringen av kondensorn utför apparaten snabb kylning eller snabb uppvärmning. Det kan förekomma vissa ljud, vilket är ljudet av flytande vätska eller termisk expansion eller kontraktion. Klimatanläggningen kan blåsa kall eller varm luft, vilket är ett normalt fenomen. Se till att rummet är väl ventilerat under rengöringsprocessen så att komforten inte påverkas.

OBS:

- Den automatiska rengöringsfunktionen kan endast fungera vid normal temperatur. Om rummet är dammigt bör du köra funktionen en gång i månaden, annars kan du göra det var tredje månad. När den automatiska rengöringsfunktionen är aktiverad kan du lämna rummet. När den automatiska rengöringen är klar går klimatanläggningen över till standby-läge. Den automatiska rengöringsfunktionen ersätter inte behovet av filter rengöring var 3 månad eller oftare om det är dammigt.
- Den här funktionen är endast tillgänglig på vissa modeller.

Night-mode (nattläge)

Om du i värme- eller kyläge slår på nattläget och ställer in fläkthastigheten på låg eller inställningen på tyst, går utomhusenheten över till nattläge (night-mode).

Obs:

- När du känner att kylnings- eller värmningseffekten är låg, tryck på knappen "FAN" för att ändra fläkthastigheten eller tryck på knapparna "Clock" och "Light" för att avsluta nattläget.
- Nattläget kan endast fungera vid normal temperatur.
- Den här funktionen är endast tillgänglig på vissa modeller.



I FEEL-funktion

Tryck på knapparna "HEALTH" och "+" för att starta I FEEL-funktionen, på fjärrkontrollens display visas symbolen .

När denna funktion startats mäter fjärrkontrollen konstant rumstemperaturen och sänder den till inomhusenheten som justerar temperaturen på basis av upptäckt temperatur. Tryck samtidigt på knapparna "HEALTH" och "+" igen för att släcka I FEEL -funktionen, symbolen  försvinner från displayen.

- När funktionen används skall fjärrkontrollen ställas där man vill mäta temperaturen. Ställ inte fjärrkontrollen nära heta eller kalla föremål för att undvika falska mätresultat. När funktionen tas i bruk skall fjärrkontrollen vara tillräckligt nära inomhusenheten för att signalen skall kunna skickas.

SLEEP-funktion

Tryck samtidigt på knapparna "Clock" och "Light" för att välja vilolägena 1 () , 2 () , 3 () och annullera läget. När man kopplar på strömmen i apparaten är grundinställningen att funktionen är av.

- Viloläge 1: i nedkylningsläget efter en timmes användning stiger apparatens inställningstemperatur med en grad. Efter två timmar stiger temperaturen 2 grader och apparaten börjar fungera med denna temperatur. I uppvärmningsläget: efter en timmes användning sjunker apparatens inställningstemperatur med en grad. Efter två timmar sjunker temperaturen 2 grader och apparaten börjar fungera med denna temperatur
- I viloläge 2 fungerar apparaten enligt en förhandsprogrammerad temperaturkurva.
- Viloläge 3 – inställbar vilokurva i viloläge:
 - (1) I viloläge 3 tryck länge på knappen "Health". Fjärrkontrollen är nu i inställningsläget. I fjärrkontrollens display syns nu texten "1HOUR" (en timme), temperaturdisplayen visar senaste inställda vilokurvas värde och blinkar (första gången syns fabriksinställningen).
 - (2) Ställ in temperaturen genom att trycka på tangenterna "+" och "-", bekräfta inställningen genom att trycka på Health-knappen;
 - (3) I det här skedet läggs en timme till automatiskt (inställningstiderna är "2 HOUR" (två timmar), "3 HOUR" (tre timmar) eller "8 HOUR" (åtta timmar). Temperaturdisplayen visar senaste inställda vilokurvas värde och blinkar.
 - (4) Upprepa punkt (2)–(3), tills åttatimmars temperaturinställningen är gjord och vilokurvan inställd. Fjärrkontrollen återgår till ursprungliga timerdisplayen och temperaturdisplayen återgår till ursprunglig inställning.
- Viloläge 3 – självdefinierbar vilokurvsinställning i viloläge:

Användaren kan anpassa vilokurvas inställningsmetod för att be om förinställd temperaturkurva. Gå till användarspecifik vilolägesinställning, men ändra inte på temperaturen. Bekräfta genom att trycka på knappen Health.

OBS: Ifall man i tidigare nämnda lägena för förinställning och begäran inte trycker på någon knapp inom 10 sekunder avlägsnas temperaturkurvas inställning automatiskt och skärmen återgår till ursprungliga vyn. Ifall man under tidigare nämnda funktionerna trycker på knapparna "ON/OFF", "Mode", "Timer" eller "Sleep" hävs inställningsläget.

Rengöring och underhåll



VARNING!

- Stäng av klimatanläggningen och bryt strömtillförseln före apparaten rengörs för att hindra elstötar.
- Tvätta inte apparaten med vatten, detta kan orsaka elstötar.
- Använd inte avdunstande vätskor vid rengöring.
- Rengör inte apparaten med starka kemikalier och spruta inte vatten på den. Plastdelarna kan skadas och en elstöt kan orsakas.

Rengöring av inomhusenhetens ytor

När inomhusenhetens yta är smutsig rekommenderas det att man rengör den med en mjuk trasa som är lätt fuktad.

OBS:

- Lossa inte panelen för rengöring

Rengöring av filtret

1. Öppna panelen. Öppna panelen till vinkeln som bilden visar.

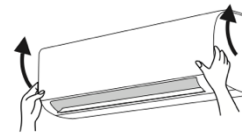

2. Lossa filtret. Lossa filtret enligt bilden.

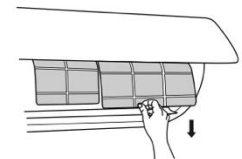

3. Rengör filtret. Rengör filtret med vatten eller dammsugare. Ifall filtret är väldigt smutsigt kan man använda varmt vatten (max 45 °C). Torka filtret på skuggigt ställe.

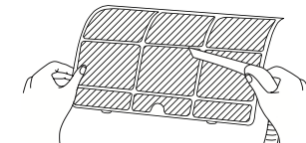

4. Installera filtret. Installera filtret och stäng panelen väl.

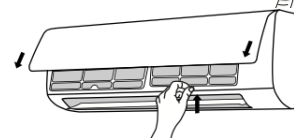

VARNING!

- Filtret skall rengöras med tre månaders mellanrum, ifall utrymmet är väldigt dammigt skall rengörandet utföras oftare.
- När filtret är loss rör inte vid vassa kanter, det kan orsaka person- eller materialskador.
- Torka inte filtret med eld eller hårtork, det kan deformeras eller brinna.

Batteribyte

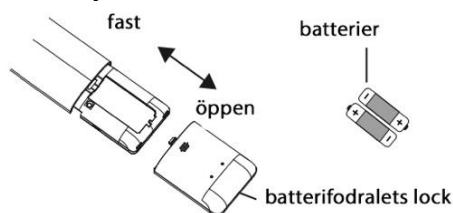

1. Tryck på batterifodralets lock vid märke  ". Skjut av locket i pilens riktning.
2. Ta ut de gamla batterierna och sätt i 2 st AAA 1,5V-batterier i fjärrkontrollen, var noga med polariteten.
3. Sätt tillbaka locket till batterifodralet.

OBS:

- Rikta fjärrkontrollens signalsändare mot inomhusenhetens mottagare då du använder fjärrkontrollen.
- Avståndet mellan signalsändare och mottagare bör inte vara större än 5 meter, och det skall inte finnas hinder mellan dem.
- Signalen kan störas i utrymmen där det finns trådlösa telefoner eller lysrör, fjärrkontrollen bör vara nära inomhusenheten vid användning.
- Byt ut batterierna mot nya identiska vid behov.
- Plocka ur batterierna ifall fjärrkontrollen inte används på en längre tid.
- Ifall fjärrkontrollens display är suddig eller mörkklagd, byt ut batterierna.

OBS: Kontrollera före säsongstart

1. Kontrollera att luftintag och luftutlopp inte är blockerade.
2. Kontrollera jordfelsbrytaren, stickproppen och eluttaget, dessa skall vara i gott skick.
3. Kontrollera att filtret är rent.
4. Kontrollera att utomhusenhetens monteringsställning inte är skadad eller väldigt rostig. Kontakta återförsäljaren ifall ställningen är i dåligt skick.
5. Kontrollera att kondensvattenslangen inte är skadad.

OBS: Kontrollera efter användningssäsongen

1. Koppla av strömmen.
2. Rengör filtret samt inomhusenhetens panel.
3. Kontrollera att utomhusenhetens monteringsställning inte är skadad eller väldigt rostig. Kontakta återförsäljaren ifall ställningen är i dåligt skick.

Återvinningsinformation

1. Förpackningsmaterialet kan mestadels återvinnas. Sortera rätt
2. Kontakta återförsäljaren eller en återvinningsplats ifall apparaten måste kasseras

Felkoder

- Då klimatanläggningen fungerar onormalt blinkar inomhusenhetens temperaturdisplay och anger motsvarande felkod.

Felsökningsdiagram

Kontrollera punkterna nedan innan du kontaktar service. Ifall dessa råd inte löser problemet skall du kontakta återförsäljaren eller en reparatör.

Problem	Kontrollera	Lösning
Inomhusenheten tar inte emot fjärrkontrollens signal eller fjärrkontrollen fungerar inte	Orsakar något mycket störningar (statisk elektricitet, spänning)	Lossa stickproppen, vänta tre minuter och starta enheten igen
	Är fjärrkontrollen inom signalmottagningsområdet	Signalmottagningsområdet är ca 5 m
	Hindrar något signalen	Avlägsna hindret
	Riktas fjärrkontrollen mot mottagaren	Välj rätt vinkel och peka mot mottagaren
	Är fjärrkontrollens display suddig eller mörklad	Kontrollera batterierna, byt vid behov
	Är fjärrkontrollens display mörklad	Är fjärrkontrollen skadad, byt ut vid behov
	Finns det lysrör i rummet	För fjärrkontrollen närmare mottagaren. Släck lysrören

Inomhusenheten blåser inte luft	Är inomhusenhetens intag eller utlopp tilltäppta	Avlägsna föremålet
	Värmer enheten rummet till inställningstemperatur	Efter att inställningstemperaturen nåtts slocknar utblåset
	Har värmefunktionen just startats 26	För att inte blåsa kall luft startar fläkten efter några minuter, detta är normalt i värmeläget

Klimatanläggningen fungerar inte	Finns det strömmatningsproblem	Vänta att strömmen återställs
	Är stickproppen lös	Anslut stickproppen ordentligt
	Har jordfelsbrytaren aktiverats eller säkringen gått	Be ett proffs att reda ut saken
	Finns det kabelfel	Be ett proffs att reda ut saken
	Har enheten startats igen genast efter avstängning	Vänta tre minuter och försök igen
	Är fjärrkontrollens funktions korrekt inställd	Ställ in funktionen igen

Ånga kommer ut ur inomhusenhetens utblås	Är rumstemperaturen och fuktigheten hög	Snabb nedkylning av luften bildar ånga, detta fenomen avlägsnas efter en stund
Inställningstemperaturen kan inte justeras	Överskrider ditt temperaturval gränsvärdet	Inställningsområdet är 16-30 °C. I uppvärmningsläget 8-30 °C
	Fungerar apparaten i läget auto?	I läget auto kan temperaturen inte justeras.
Nedkylningseffekten (uppvärmningseffekten) är otillräcklig	Är spänningen för låg	Vänta att spänningen återställs
	Är filtret smutsigt	Rengör filtret
	Är inställningstemperaturen inom rätt område	Justera temperaturen till rätt nivå
	Är en dörr eller ett fönster öppet	Stäng dörren eller fönstret
Apparaten luktar illa	Finns det luktkällor i rummet som t.ex. möbler eller tobaksrök	Avlägsna luktkällan. Rengör filtret.
Apparaten fungerar onormalt	Finns det störningar som t.ex. åska, trådlösa apparater osv.	Koppla strömmen bort och tillbaka, starta apparaten igen
Ljud som påminner om rinnande vatten	Har apparaten just startats eller stängts av	I uppvärmningsläget kan ånga bildas under avfrostning, detta är normalt
Ett knäppande ljud	Har apparaten just startats eller stängts av	Ljudet orsakas av att temperaturskillnaden får delarna att krympa eller/och utvidgas

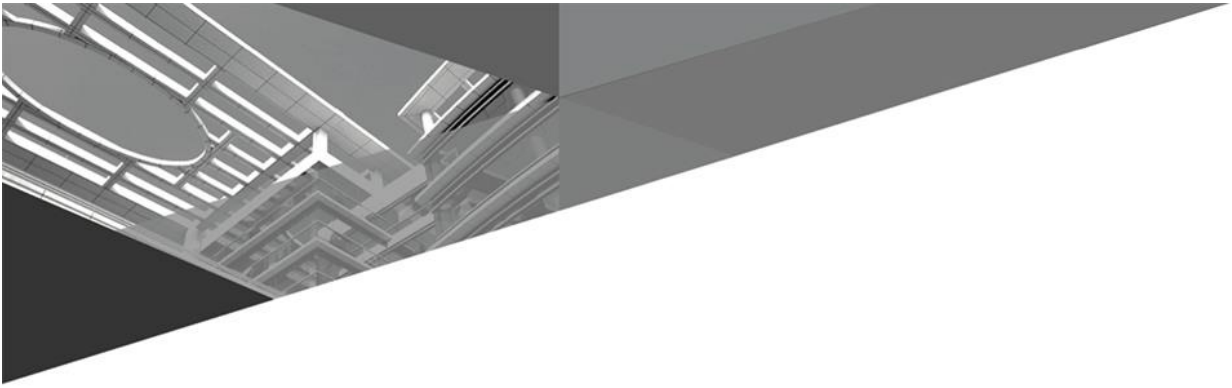

GREE ELECTRIC APPLIANCES, INC. OF ZHUHAI

Add: West Jinji Rd, Qianshan, Zhuhai, Guangdong, China, 519070

Tel: (+86-756) 8522218

Fax: (+86-756) 8669426

E-mail: global@cn.gree.com

Web: www.gree.com



600005064514