



AIR CONDITIONER

Användarmanual

Luftkonditioneringsapparat, split-modell
Pular Nordic 35



Distributör:

SCANMONT
DIN ENERGIPARTNER

Scanmont AB
Tillfällavägen 15
433 63 Sävedalen
www.scanmont.se

Tack att du valde denna apparat. Läs denna manual och spara den för kommande behov. Denna manual är enligt upphovsrätten egendom av Scanvarm Oy Ab. Kopiering, publicering och användning utan tillåtelse är förbjudet.



Bruksanvisning
Klimatanläggning, Split-modell
Modell: Pular Nordic

Innehåll

SÄKERHETSÅTGÄRDER	6
INSTALLATION	7
INSTALLATION AV INOMHUSENHETEN	10
RENGÖRING OCH UNDERHÅLL	14
FELSÖKNINGSDIAGRAM.....	16
DELARNAS NAMN	18
FJÄRRKONTROLLENS TANGENTER OCH DISPLAYENS SYMBOLER	19

Tack att du valde vår produkt.

Läs den här handboken noggrant innan du använder apparaten och spara den för framtida behov.

Om du har tappat bort handboken kan du kontakta din lokala representant eller besöka www.scanvarm.fi för att få en elektronisk kopia.

OBS:

Produktens faktiska utseende kan skilja sig från illustrationerna.

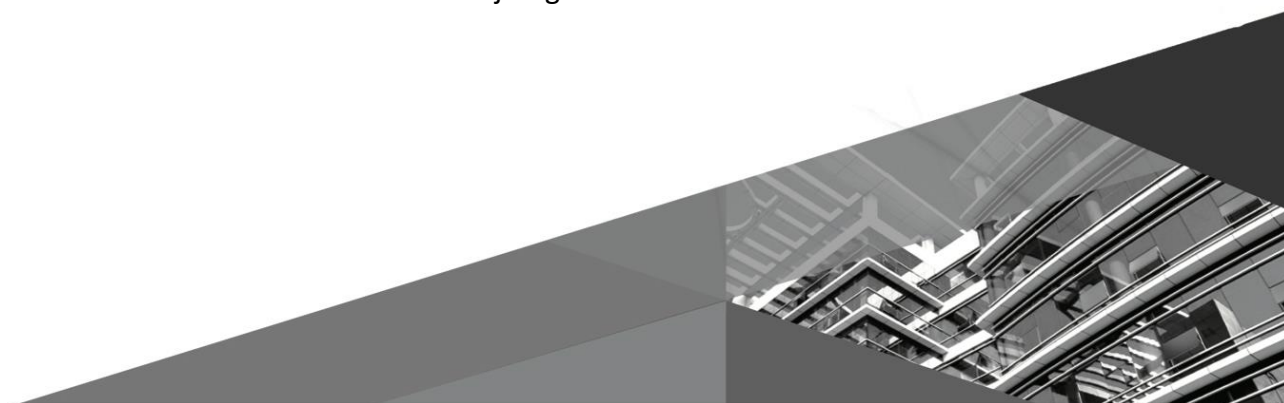

Symbolförklaring



VARNING

Fara som kan orsaka allvarliga skador eller livsfara.



AKTA

Fara som kan orsaka personskador eller egendomsskador.

OBS

Viktig information som hjälper att undvika materiella skador.

Undantagsklausul

Tillverkaren ansvarar inte för person- och materialskador i följande fall.





1. Apparaten skadas som följd av fel användning
2. Apparaten har modifierats, ändrats eller använts med felaktig utrustning
3. Frätande gas har konstaterats ha orsakat skadan
4. Felaktig hantering under transport har konstaterats ha orsakat produktskadan
5. Apparaten har använts eller reparerats mot bruksanvisningens råd
6. Användning av icke auktoriserade delar har konstaterats ha orsakat produktskadan
7. Skadorna har orsakats av exceptionella väderförhållanden, fel användningsmiljö eller force majeure

Ifall apparaten är i behov av installation, flyttande eller service, kontakta återförsäljaren eller en professionell montör. Endast en godkänd montör får installera, flytta eller serva apparaten. Annars kan materialskador, personskador eller till och med dödsfall uppstå.

I händelse av köldmedieläckage eller om köldmediet måste tömmas under installation, underhåll eller demontering ska detta göras av en fackman i enlighet med lokala föreskrifter och bestämmelser.

Apparaten är inte avsedd att användas av personer (inkl. barn) vars förmåga att använda apparaten på ett säkert sätt är nedsatt pga. fysiska, psykiska, kognitiva eller övriga problem. Apparaten får heller ej användas av personer som inte innehar tillräcklig kunskap att använda apparaten. Tidigare nämnda personer kan använda apparaten under uppsyn av en ansvarsfull vuxen. Övervaka barn, de får inte leka med apparaten.

Köldmedium

 Apparaten innehåller antändlig gas R32.	 Läs installationsanvisningarna före installation.
 Läs instruktionerna före bruk.	 Läs serviceraåden före reparation.

- För att klimatanläggningen skall fungera cirkulerar det köldmedium i systemet. Köldmediet är R32. Köldmediet är antändligt och luktfritt, det kan vid vissa förhållanden vara explosionsfarligt. Köldmediet tänds dock endast av eld, det är inte väldigt lättantändligt.
- Jämfört med traditionella köldmedium är R32 icke förorenande och skadar inte ozonlagret. Dess påverkan på växthuseffekten är även mindre. R32 har väldigt bra termodynamiska egenskaper och därmed är dess energieffektivitet väldigt hög. Apparater som använder sig av detta köldmedium behöver en mindre mängd köldmedium.

VARNING:

Använd inte andra påskyndande metoder för avfrostning eller rengöring än de som rekommenderas av tillverkaren. Ifall apparaten kräver reparation, kontakta din återförsäljare eller en auktoriserad fackman. Reparationer som utförs av en icke auktoriserad person kan vara farliga. Apparaten skall lagras på ett ställe där det inte finns aktiva antändningskällor som t.ex. öppen eld eller gasdrivna apparater.

Köldmedierören får inte punkteras eller brännas.

Apparaten får installeras och användas i utrymmen vars golvareal är större än Xm^2 . (Se tabell a, Säkerhetsråd för antändligt köldmedium).

Apparaten är fylld med antändlig R32 gas. Följ noga tillverkarens råd ifall apparaten repareras. Observera att köldmedier är doftfria.

Läs alla råden.

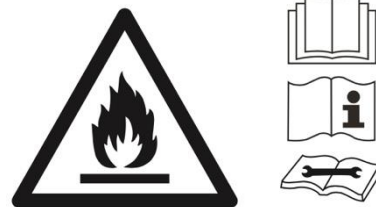

Apparaten är inte avsedd att användas av personer (inkl. barn) vars förmåga att använda apparaten på ett säkert sätt är nedsatt pga. fysiska, psykiska, kognitiva eller övriga problem. Apparaten får heller ej användas av personer som inte innehar tillräcklig kunskap att använda apparaten. Tidigare nämnda personer kan använda apparaten under uppsyn av en ansvarsfull vuxen. Övervaka barn, de får inte leka med apparaten.

- 1) Radioapparaten fungerar inom frekvensområdet: 2400 MHz-2483,5 MHz
- 2) Radioapparats största sändningsfrekvens inom frekvensområdet: 20 dBm

R32: 675



Produkten får inte slängas som osorterat kommunalt avfall inom EU-området. Hindra potentiella miljöskador och risker för människors hälsa från okontrollerad

avfallshantering och återvinn apparaten på ett ansvarsfullt sätt för att främja hållbar återanvändning av material. Om du vill återvinna din begagnade apparat kan du lämna in den på en återvinningscentral eller kontakta din återförsäljare. Säljaren kan ordna miljövänlig återvinning av denna utrustning.

Ifall apparaten är i behov av installation, flyttande eller service, kontakta återförsäljaren eller en professionell montör. Endast en godkänd montör får installera, flytta eller serva apparaten. Annars kan materialskador, personskador eller till och med dödsfall uppstå.

Säkerhetsråd för lindrigt antändliga köldmedia

Professionella krav på installatören

- Alla personer som arbetar med klimatanläggningssystemet skall ha ikraftvarande lov som utfärdats av korrekt instans, samt branschgodkänd yrkeskunskap för att utföra service på apparaten. Ifall andra reparatörer behövs för reparation och service, bör dessa övervakas av en person som har lov att hantera antändligt köldmedia.
- Apparaten får repareras endast på ett sätt som tillverkaren godkänner.

Installation

- Inomhusenheten installeras i ett rum vars golvareal är större än minsta kravet. Minsta kravet står på inomhusenhetens namnplåt eller i följande tabell a.

- Köldmedierören får varken brännas eller borras.
- Efter installation skall ett läckagetest utföras.

Tabell a – rummets minsta areal (m²)

Rummets minsta areal m ²	Köldmedium (kg)	≤1.2	1.3	1.4	1.5	1.6	1.7	1.8	1.9	2	2.1	2.2	2.3	2.4	2.5
	Golvinstallation	/	14.5	16.8	19.3	22	24.8	27.8	31	34.3	37.8	41.5	45.4	49.4	53.6
Fönsterinstallation	/	5.2	6.1	7	7.9	8.9	10	11.2	12.4	13.6	15	16.3	17.8	19.3	
Vägginstallation	/	1.6	1.9	2.1	2.4	2.8	3.1	3.4	3.8	4.2	4.6	5	5.5	6	
Takinstallation	/	1.1	1.3	1.4	1.6	1.8	2.1	2.3	2.6	2.8	3.1	3.4	3.7	4	

Service

- Kontrollera att serviceplatsen eller installationsrummet uppfyller kraven på namnplåten. Service av inomhusenheten får endast utföras i sådana utrymmen som fyller namnplåtens krav.
- Kontrollera att serviceplatsens ventilation är tillräcklig. Ventilationen skall vara god under hela serviceprocessen.
- Kontrollera att det på serviceplatsen inte finns lågor eller eldkällor. Öppna eldar får ej tändas på serviceplatsen, skyltar med rökningförbud skall sättas upp.
- Kontrollera att inomhusenhetens markeringar kan läsas. Byt ut oklara eller skadade markeringar och dekaler.

Svetsande

Ifall man är tvungen att skära eller svetsa köldmediesystemets rör vid service, följ dessa råd:

- Stäng av enheten och bryt el-matningen.
- Avlägsna köldmediet.
- Utför vakuumeringen.
- Rengör med N₂-gas.
- Skär eller svetsa.
- Flytta apparaten till serviceplatsen för svetsning.
 - Köldmediet samlas upp i en behållare som är avsedd för detta ändamål.
 - Säkra att det inte finns öppen eld kring vakuumpumpens utlopp samt att utrymmets ventilation är tillräcklig.

Påfyllning av köldmedia

- Använd påfyllningsapparat som är avsedd för köldmediet R32. Säkra att olika ämnen inte blandas.
- Köldmediebehållaren skall vara i upprät ställning under påfyllning.
- Fäst köldmediets dekal på systemet efter påfyllning.
- Fyll inte på för mycket.
- Efter påfyllning skall ett läckagetest utföras före testbruk. Även vid lossande skall ett läckagetest utföras.

Säkerhetsråd gällande transport och lagring

- Använd detektor för brinnande gaser innan du öppnar förpackningen.
- Ingen öppen eld eller tobaksrökning.
- Följ lokala lagar och bestämmelser.



VARNING

Installation

- Undvik person- och materialskador: endast en auktoriserad montör får utföra installationen
- Följ lokala säkerhetsbestämmelser angående installation
- Använd strömmatningskrets och jordfelsbrytare som är i enlighet med lokala säkerhetsföreskrifter
- Endast en elektriker får utföra elanslutningarna för inomhus- och utomhusenheterna
- Bryt strömtillförseln före el- och installationsarbeten
- Säkra att strömmatningen motsvarar apparatens effektkrav. Ostabil eltillförsel eller fel kabelanslutning kan orsaka funktionsproblem
- Jordningsmotståndet skall följa nationella bestämmelser
- Apparaten skall jordas omsorgsfullt. Felaktig jordning kan orsaka elstöt
- Koppla inte på strömmen innan du utfört installationsarbetet
- Installera en jordfelsbrytare för att hindra funktionsstörningar
- Till fast kabelanslutning kopplas en flerpolig säkerhetsbrytare vars spetsgap är minst 3 mm för alla ledare
- När du installerar brytaren, kontrollera dess effekt från tabellen. Jordfelsbrytaren skall vara utrustad med temperatur- och magnetutlösning för att kunna skydda mot både överhettning och kortslutningar
- Tillverkaren förser apparaten med installations- och bruksanvisningar
- Välj en plats som är oåtkomlig för barn och djur och som är på avstånd från växter. Du kan vid behov sätta upp ett staket kring apparaten för att garantera säkerheten
- Inomhusenheten skall alltid installeras på en vägg
- Använd passlig elkabel
- Ifall elkabeln är för kort skall du inte själv förlänga den, kontakta en installatör
- Apparaten skall installeras så, att eluttaget alltid kan nå
- Ifall apparaten inte har en stickpropp skall en säkerhetsbrytare installeras
- Apparatens gulgröna kabel är jordningskabeln, den får inte användas för andra ändamål
- Detta är en elapparat av skyddsklass I. Den skall jordas omsorgsfullt av ett proffs med en egen jordningsapparat. Säkra att jordningen alltid fungerar effektivt, annars kan elstötar orsakas
- Kylkretsens kopparrör blir väldigt heta, kabeln mellan enheterna skall dras avskilt från kopparröret

Användning och service

- Apparaten kan under uppsyn av en ansvarsfull vuxen användas av barn som fyllt 8 år samt personer med nedsatt förmåga att använda apparaten på ett säkert sätt. Användarna skall instrueras om korrekt användningssätt och de skall förstå riskerna som hör ihop med användandet
- Barn får inte leka med apparaten
- Barn får inte rengöra apparaten eller utföra service utan uppsyn
- En skadad elkabel skall bytas av ett proffs
- Använd inte skarvsladd, risk för eldsvåda

- Koppla apparaten ur eluttaget före rengöring, risk för elstöt
- Tvätta inte apparaten med vatten, risk för elstöt
- Spruta inte vatten in i apparaten, risk för elstöt och apparatskada
- Försök inte reparera apparaten själv. Detta medför en risk för elstötar och materiella skador. Kontakta din återförsäljare ifall apparaten kräver service
- Rör inte vid filtrets vassa kanter efter lossande
- Ställ inte fingrar eller föremål in i apparatens inlopp och utlopp. Detta kan orsaka personskador och materiella skador
- Vät inte ner fjärrkontrollen, den kan skadas
- Torka inte filtret med eld eller hårtork, risk för eldsvåda och deformation
- Täck inte luftinlopp eller utlopp. Detta kan störa apparatens funktion
- Stig inte på utomhusenhetens lock, och ställ inga tunga föremål på det
- Ifall följande problem uppstår, släck apparaten omedelbart och kontakta återförsäljaren eller en elektriker:
 - Kabeln överhettas eller skadas
 - Onormalt ljud hörs under bruk
 - Skyddsbrytaren löser upprepat
 - Apparaten luktar rök
 - Inomhusenheten läcker

Installation

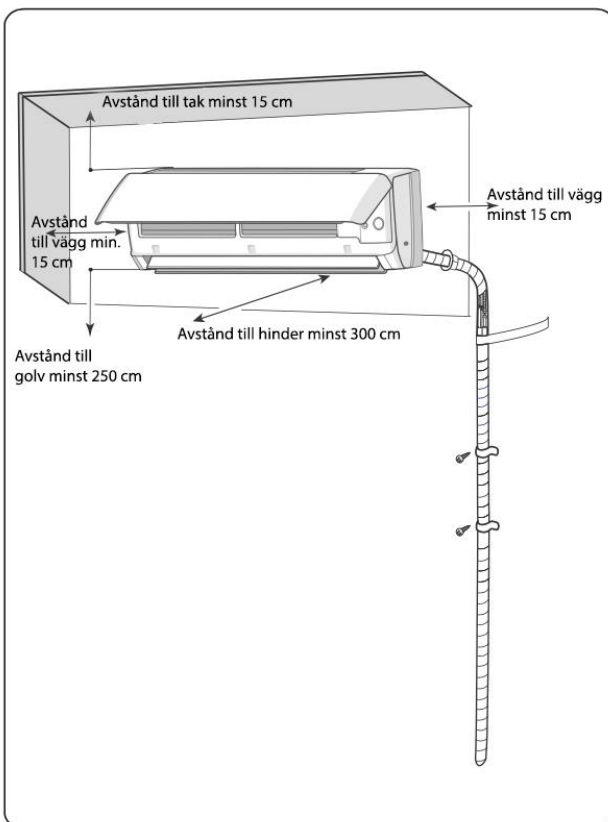

Säkra säker installation och användning genom att observera följande punkter:



VARNING

- När enheten installeras eller flyttas till ett nytt ställe, säkra att inga främmande ämnen kommer in i köldmediekretsen. Ifall det kommer in ett främmande ämne i köldmediekretsen kan detta leda till ökat tryck eller kompressorskador och därmed personskador.
- När apparaten installeras eller flyttas till ett annat ställe får den inte fyllas på med köldmedia som inte rekommenderas på namnplåten. Annars kan onormal funktion, fel användning, mekaniska problem eller till och med allvarliga skador ske.
- När köldmediet tas till vara vid flytt eller reparation skall man säkra att apparaten fungerar i kylslaget. Stäng sedan helt högtryckssidans ventil (vätskeventil) efter ungefär 30-40 sekunder stäng lågtryckssidans ventil (gasventil), stäng apparaten genast och koppla av strömtillförseln. Observera att tillvaratagandet av köldmediet inte får ta mer än en minut. Ifall tillvaratagandet räcker för länge kan luft sugas in i köldmediekretsen, detta kan orsaka tryckökning och kompressorskador, och därmed även personskador.
- Säkra att både vätske- och gasventilerna är fast under tillvaratagandet och att apparaten är lossad från strömtillförseln innan köldmedierören lossas. Ifall kompressorn börjar gå medan stängningsventilen är öppen och köldmedieröret inte ännu är fastsatt kan luft sugas in i köldmediekretsen, detta kan orsaka tryckökning och kompressorskador, och därmed även personskador.
- Säkra vid installering att köldmedieröret är omsorgsfullt fastsatt innan kompressorn startar. Ifall kompressorn börjar gå medan stängningsventilen är öppen och köldmedieröret inte ännu är fastsatt kan luft sugas in i köldmediekretsen, detta kan orsaka tryckökning och kompressorskador, och därmed även personskador.
- Installera inte enheten på en plats där det kan läcka frätande eller brinnande gaser. Ifall gas läcker nära enheten kan detta leda till explosioner och andra olyckor.
- Använd inte skarvsladdar vid elanslutningar. Kontakta din återförsäljare ifall matningskabeln är för kort. Dåliga anslutningar kan orsaka elstötar eller eldsvådor.
- Använd rekommenderade kablar mellan inomhus- och utomhusenheterna. Fäst kablarna omsorgsfullt så att anslutningarna inte utsätts för drag. För små kablar, dåliga anslutningar och slarviga kopplingar kan orsaka elstötar och eldsvådor.

Installationsverktyg

1 Vattenpass	7 Skiftnyckel	13 Insexnyckel
2 Skruvmejsel	8 Rörkapare	14 Måttband
3 Slagborrmaskin	9 Läckagedetektor	
4 Borrskar	10 Vakuumpump	
5 Flänsverktyg	11 Tryckmätare	
6 Momentnyckel	12 Universalmätare	

Obs:

- Installationen får endast utföras av ett installationsbolag som innehar de tillstånd som krävs
- Använd inte opassliga kablar

Val av installationsplats

Grundläggande krav

Om enheten installeras på någon av följande platser kan funktionsstörningar uppstå. Om enheten måste installeras på en sådan plats, kontakta återförsäljaren.

1. En plats där det finns kraftiga värmekällor, ångor, lättantändlig eller explosiv gas eller ämnen som avdunstar i luften.
2. En plats där det finns högspänningsanläggningar (såsom en svetsanläggning, medicinsk utrustning).
3. En plats där det finns oljeångor i luften.
4. En plats där det finns svavel gas.
5. Andra platser där det råder exceptionella förhållanden.
6. Använd inte enheten alldeles intill ett tvätteri.
7. Installera inte enheten på ett ostabilt eller mobilt underlag.

Inomhusenhet

1. Det får inte finnas några hinder i närheten av luftintaget.
2. Välj en plats där kondensvatten lätt kan rinna bort och där enheten inte stör andra människor.
3. Välj en plats där det är lätt att göra anslutningar till utomhusenheten och som är nära ett eluttag.
4. Välj en plats som barn inte kan nå.
5. Installationsplatsen måste hålla för inomhusenhetens vikt och får inte förstärka driftljuden eller vibrationerna.
6. Enheten måste installeras 2.5 meter över golvet.
7. Installera inte inomhusenheten direkt ovanför en elektrisk apparat.
8. Sträva efter att installera enheten långt ifrån fluorescerande lampor.

Krav på elanslutningar

Säkerhetsåtgärder

1. Vid installation av enheten måste säkerhetsbestämmelserna för elanslutningar följas.
2. Använd en jordfelsbrytare i enlighet med lokala säkerhetsbestämmelser.
3. Säkerställ att strömförsörjningen uppfyller klimatanläggningens krav. Instabil strömförsörjning eller felaktiga elektriska anslutningar kan förorsaka funktionsstörningar. Installera lämpliga matningskablar innan klimatanläggningen tas i bruk.
4. Koppla stickkontaktens fas, nollledning och jordledning omsorgsfullt.
5. Säkerställ att strömförsörjningen är frånkopplad innan några elarbeten inleds. Ifall apparaten har en stickpropp, skall eluttaget kunna nås obehindrat efter installation.
6. Koppla inte på strömmen innan elarbetena har avslutats.
7. Om matningskabeln skadas måste den bytas ut av en kvalificerad montör för att undvika farliga situationer.
8. Köldmediekretsen har hög temperatur. Dra därför ledningen mellan enheterna en bit ifrån kopparröret.
9. Enheten skall installeras enligt nationella föreskrifter för elinstallationer.

Jordningskrav

1. Klimatanläggningen är en elektrisk produkt i skyddsklass I. Den måste jordas korrekt med en egen jordledning som installeras av en kvalificerad montör. Säkerställ att enheten alltid är effektivt jordad, annars kan följderna bli elchocker.
2. Klimatanläggningens gul-gröna kabel är jordledningen, som inte får användas för andra syften.
3. Jordmotståndet skall uppfylla nationella elanslutningsföreskrifter.
4. Enheten måste installeras så att stickkontakten alltid är fritt tillgänglig.
5. Vid de fasta ledningarna monteras en säkerhetsbrytare vars polavstånd är minst 3 mm och som bryter strömmen till alla ledningar.

Installation av inomhusenheten

Fas ett: Val av installationsplats

Rekommendera en installationsplats för kunden och be om kundens godkännande.

Fas två: Fäst monteringskivan på väggen

1. Fäst monteringsplåten på väggen; justera den i vågrätt läge med hjälp av ett vattenpass och märk ut skruvarnas fästpunkter på väggen.
2. Borra hål för fästskruvarna i väggen med en bormaskin (borrskären ska ha samma storlek som fästpluggarna av plast) och placera sedan pluggarna i hålen.
3. Fäst monteringsplåten i väggen med gängskruvar och kontrollera därefter att monteringsplåten sitter fast ordentligt genom att dra i den. Om en fästplugg sitter löst, borra ett nytt hål i närheten.

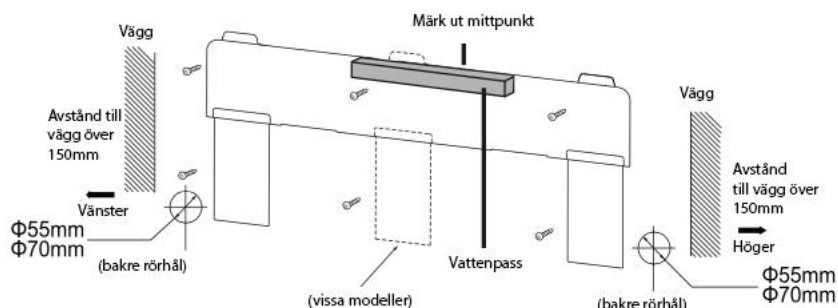

Fas tre: Borra hål för rören

1. Välj genomföringshål för rören enligt rörens riktning. Genomföringshålet skall placeras en bit nedanför monteringsplåten. Se bild nedan.

Obs:

- Monteringsplåtbilden är riktgivande. Använd fysisk produkt som referens.
 - Använd fysisk produkt som referens när du definierar skruvarnas mängd och läge.
2. När installationen är färdig, dra för hand i installationsskivan för att säkra att den sitter fast. Skruvarna skall vara jämnt spända.

- Borra en genomföring med en diameter på $\Phi 55\text{mm}$ eller $\Phi 70\text{mm}$ på den valda platsen. För att avledningsvattnet skall rinna jämnt bör röröppningen i väggen luta en aning nedåt ($5-10^\circ$) och utåt.

Obs.

- När du borrar hål ska du förhindra att damm bildas och vidta andra nödvändiga säkerhetsåtgärder.

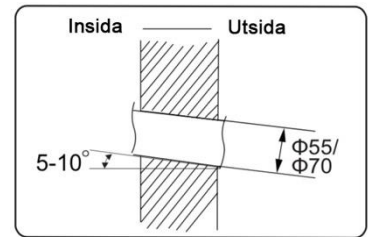

Fas fyra: Utloppsrör

- Röret kan ledas ut mot höger, bakåt mot höger, mot vänster eller bakåt mot vänster.
- Om röret leds ut mot vänster eller höger, ska du göra en öppning i den nedre plåten.

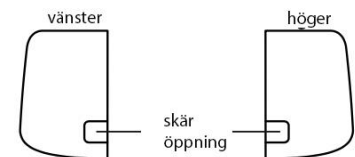
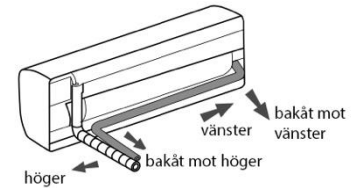

Fas fem: Anslut inomhusenhetens rör

- Anpassa rörkopplingen till den motsvarande röröppningen.
- Spänn först fläsmuttern för hand.
- Justera vridmomentet enligt följande tabell. Placera en skiftnyckel kring rörkopplingen och en momentnyckel kring fläsmuttern. Spänn fläsmuttern med momentnyckeln.

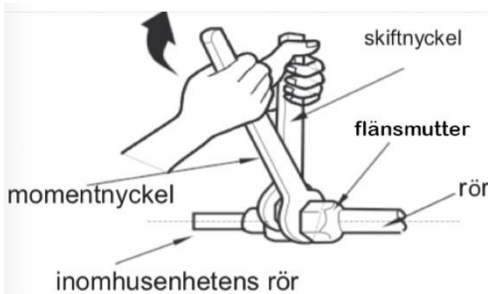
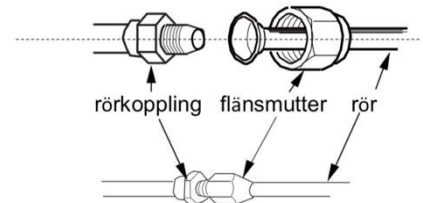

Fläsmutter	Vridmoment (Nm)
1/4"	15-20
3/8"	30-40
1/2"	45-55
5/8"	60-65
3/4"	70-75

- Täck inomhusenhetens rör och kopplingsrörets koppling med ett isoleringsrör och därefter med tejp.

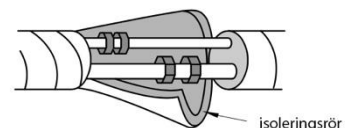

Fas sex: installera vattenavledningslangan

- Anslut vattenavledningslangan för kondensvatten till inomhusenhetens vattenavledningsrör.

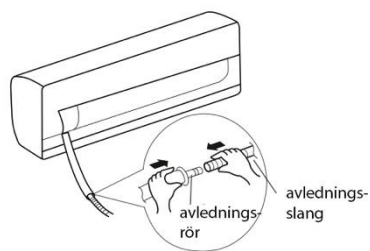

2. Tejpa kopplingen.

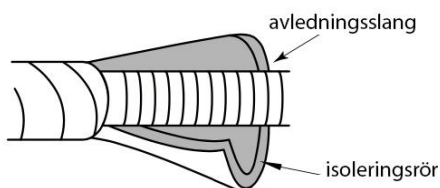
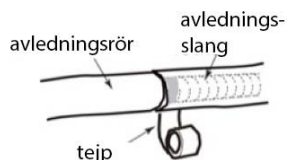

OBS:

- Montera ett isoleringsrör runt inomhusenhetens vattenavlednings-slang för att förhindra kondensation.
- Fästpluggarna ingår inte i leveransen.

Fas sju: Anslut inomhusenheten

OBS:

- Endast en elektriker får utföra anslutningarna för inomhus- och utomhusenheterna.
- Ifall matningskabeln är för kort, kontakta återförsäljaren. Förläng inte matningskabeln själv.
- Ifall klimatanläggningen har en stickpropp skall den kunna nås efter installation.
- Ifall klimatanläggningen inte har en stickpropp skall man till strömtillförseln installera en säkerhetsbrytare. Till den fasta kabelanslutningen installeras en flerpilig säkerhetsbrytare vars spetsgap är minst 3 mm i alla ledare.

1. Öppna panelen, lösgör kopplingsdosans skruv och avlägsna locket.

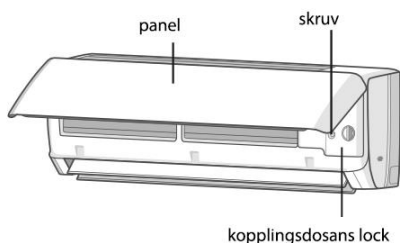

2. Dra matningskabeln genom genomföringen i inomhusenhetens bakre del och dra ut den på framsidan.

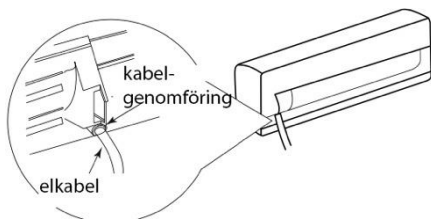

3. Lossa dragavlastningen; koppla matningskabeln enligt kopplingsplintens färg; spänn skruven och fäst matningskabeln med dragavlastningen.

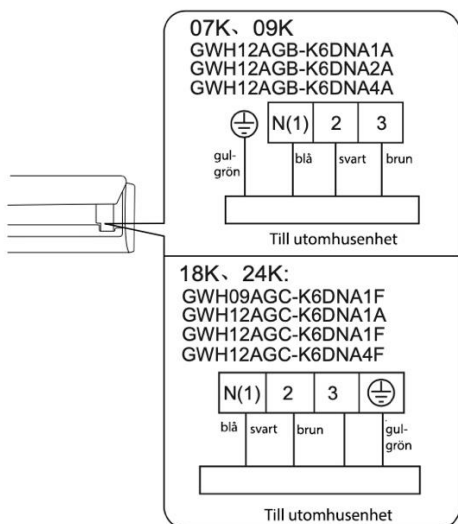

Obs. Kopplingsplinten är riktgivande, använd fysisk produkt som referens.

4. Sätt tillbaka kopplingsdosans lock och spänn skruven.
5. Stäng enhetens panel.

Fas åtta: Bind röret

1. Bind köldmedieröret, matningskabeln och vattenavledningsslangen med ett band.

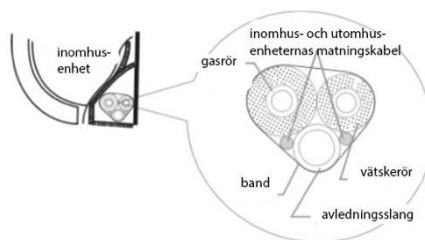

2. Lämna en liten installationsmarginal i vattenavledningsslangens och matningskabelns längd när du binder dem. När du har bundit till en viss position, separera inomhusenhetens matningskabel och sedan vattenavledningsslangen.

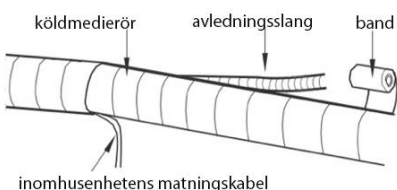

3. Bind dem jämnt.
4. Vätskeröret och gasröret binds separat i slutet.

OBS:

- Matningskabeln och ledningen mellan enheterna får inte dras i kors eller vridas.

- Vattenavledningsslangen skall bindas till den nedre delen.

Fas nio: Montera inomhusenheten på väggen

1. För in de bundna rören i genomföringsröret i väggen och dra dem genom öppningen.
2. Häng upp inomhusenheten på monteringskivan som har fästs på väggen.
3. Isolera öppningen mellan rören och väggen med tätningsmassa.
4. Fäst väggröret.
5. Kontrollera att inomhusenheten har monterats stadigt och att den sitter fast i väggen.

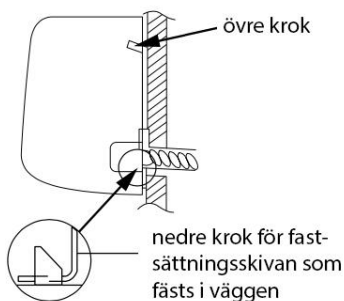
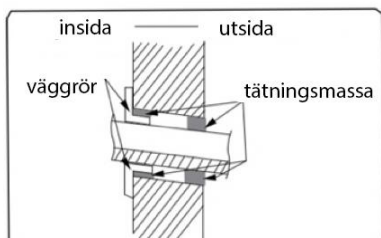

OBS:

- Böj inte vattenavledningsslangen för mycket. Då kan den täppas till.

Rengöring och underhåll



VARNING!

- Släck klimatanläggningen och bryt strömtillförseln före apparaten rengörs för att hindra elstötar.
- Tvätta inte apparaten med vatten, detta kan orsaka elstötar.
- Använd inte avdunstande vätskor vid rengöring.
- Rengör inte apparaten med starka kemikalier och spruta inte vatten på den. Plastdelarna kan skadas och en elstöt kan orsakas.

Rengöring av inomhusenhetens ytor

När inomhusenhetens yta är smutsig rekommenderas det att man rengör den med en mjuk trasa som är lätt fuktad.

OBS:

- Lossa inte panelen för rengöring

Rengöring av filtret

1. Tryck på fjäderklämmorna på båda sidor enligt pilarna. Lyft samtidigt ut filtret ur fästena. Dra filtret framåt och ta bort det.

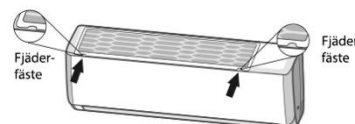

2. Rengör filtret. Rengör filtret med vatten eller dammsugare. Ifall filtret är väldigt smutsigt kan man använda varmt vatten (max 45 °C). Torka filtret på skuggigt och svalt ställe.

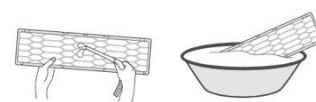

3. Installera filtret. Efter rengöring monteras filtret i omvänd ordning. Skjut in filtret i styrskenorna genom att trycka på filtrets vänstra och högra kant. Montera filtret enligt pilarna.



VARNING!

- Luftfiltret skall rengöras med tre månaders mellanrum, ifall utrymmet är väldigt dammigt skall rengörandet utföras oftare.
- När filtret är loss rör inte vid vassa kanter, det kan orsaka person- eller materialskador.
- Torka inte filtret med eld eller hårtork, det kan deformeras eller brinna.

OBS: Kontrollera före säsongstart

1. Kontrollera att luftintag och luftutlopp inte är blockerade
2. Kontrollera jordfelsbrytaren, stickproppen och eluttaget, dessa skall vara i gott skick
3. Kontrollera att filtret är rent
4. Kontrollera att utomhusenhetens monteringsställning inte är skadad eller väldigt rostig. Kontakta återförsäljaren ifall ställningen är i dåligt skick
5. Kontrollera att vattenurledningslangen inte är skadad

OBS: Kontrollera efter användningssäsongen

1. Koppla av strömmen
2. Rengör filtret samt inomhusenhetens panel
3. Kontrollera att utomhusenhetens monteringsställning inte är skadad eller väldigt rostig. Kontakta återförsäljaren ifall ställningen är i dåligt skick

Återvinningsinformation

1. Förpackningsmaterialet kan mestadels återvinnas. Sortera rätt
2. Kontakta återförsäljaren eller en återvinningsplats ifall apparaten måste kasseras

Felkoder

- Då klimatanläggningen fungerar onormalt blinkar inomhusenhetens temperaturdisplay och anger motsvarande felkod. Ur denna tabell kan du läsa kodens betydelse.

Felkod	Förklaring
U8, H6, H3, E1, E5, E6, E8	Felet kan avlägsnas efter omstart av enheten. Ifall felet inte avlägsnas, kontakta service.
C5, F0, F1, F2	Kontakta service.

Obs: Ifall någon annan felkod visas på displayen, kontakta service.

Felsökningsdiagram

Kontrollera punkterna nedan innan du kontaktar service. Ifall dessa råd inte löser problemet skall du kontakta återförsäljaren eller en reparatör.

Problem	Kontrollera	Lösning
Inomhusenheten tar inte emot fjärrkontrollens signal eller fjärrkontrollen fungerar inte	Orsakar något mycket störningar (statisk elektricitet, spänning)	Lossa stickproppen, vänta tre minuter och starta enheten igen
	Är fjärrkontrollen inom signalmottagningsområdet	Signalmottagningsområdet är ca 5 m
	Hindrar något signalen	Avlägsna hindret
	Riktas fjärrkontrollen mot mottagaren	Välj rätt vinkel och peka mot mottagaren
	Är fjärrkontrollens display suddig eller mörklad	Kontrollera batterierna, byt vid behov
	Är fjärrkontrollens display mörklad	Är fjärrkontrollen skadad, byt ut vid behov
	Finns det lysrör i rummet	För fjärrkontrollen närmare mottagaren. Släck lysrören

Inomhusenheten blåser inte luft	Är inomhusenhetens intag eller utlopp tilltäppta	Avlägsna föremålet
	Värmer enheten rummet till inställningstemperatur	Efter att inställningstemperaturen nåtts slocknar utblåset
	Har värmefunktionen just startats	För att inte blåsa kall luft startar fläkten efter några minuter, detta är normalt i värmeläget

Klimatanläggningen fungerar inte	Finns det strömmattningsproblem	Vänta att strömmen återställs
	Är stickproppen lös	Anslut stickproppen ordentligt
	Har jordfelsbrytaren aktiverats eller säkringen gått	Be ett proffs att reda ut saken
	Finns det kabelfel	Be ett proffs att reda ut saken
	Har enheten startats igen genast efter avstängning	Vänta tre minuter och försök igen
	Är fjärrkontrollens funktions korrekt inställd	Ställ in funktionen igen

Ånga kommer ut ur inomhusenhetens utblås	Är rumstemperaturen och fuktigheten hög	Snabb nedkylning av luften bildar ånga, detta fenomen avlägsnas efter en stund
--	---	--

Inställningstemperaturen kan inte justeras	Överskrider ditt temperaturval gränsvärdet	Inställningsområdet är 16-30 °C.
	Fungerar apparaten i läget auto?	I läget auto kan temperaturen inte justeras.

Nedkylningseffekten (uppvärmningseffekten) är otillräcklig	Är spänningen för låg	Vänta att spänningen återställs
	Är filtret smutsigt	Rengör filtret
	Är inställningstemperaturen inom rätt område	Justera temperaturen till rätt nivå
	Är en dörr eller ett fönster öppet	Stäng dörren eller fönstret

Apparaten luktar illa	Finns det luktkällor i rummet som t.ex. möbler eller tobaksrök	Avlägsna luktkällan. Rengör filtret.
Apparaten fungerar onormalt	Finns det störningar som t.ex. åska, trådlösa apparater osv.	Koppla strömmen bort och tillbaka, starta apparaten igen
Ljud som påminner om rinnande vatten	Har apparaten just startats eller stängts av	I uppvärmningsläget kan ånga bildas under avfrostning, detta är normalt
Ett knäppande ljud	Har apparaten just startats eller stängts av	Ljudet orsakas av att temperaturskillnaden får delarna att krympa eller/och utvidgas
Lamellerna stängs inte normalt	Har lamellerna justerats?	Släck strömmen i 3 sekunders tid och slå sedan på den. Om felet kvarstår, släck strömmen och montera lamellerna på nytt, först den övre lamellen och sedan den nedre. Slå på strömmen.



VARNING

- Ifall något av följande felen uppenbaras, släck apparaten och bryt strömtillförseln omedelbart. Kontakta antingen service eller din återförsäljare.
 - Matningskabel överhettas eller skadas
 - Onormalt driftljud under bruk
 - Jordfelsbrytaren aktiveras ofta
 - Du känner doften av rök
 - Inomhusenheten läcker
- Reparera inte apparaten själv, risk för elstöt eller eldsvåda.
- Ifall apparaten används i onormala förhållanden finns det en risk för elstöt eller eldsvåda.

Delarnas namn

Inomhusenhet

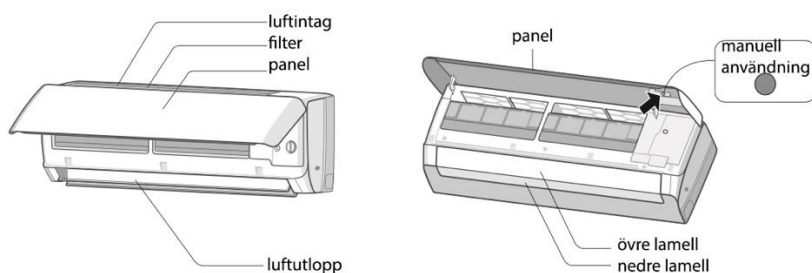

Ifall fjärrkontrollen tappas bort eller går sönder, kan du ställa apparaten ON/OFF med hjälp av den manuella ställaren.

Öppna panelen och tryck på manuella ställaren för att släcka apparaten. När apparaten startas med manuella ställaren, startar den i läget auto.

Display

Temperaturindikator	26
Strömindikator	⏻

OBS:

- Indikatorernas färger är riktgivande, använd fysisk produkt som referens.
- Din apparats utseende kan avvika från manualens bilder, använd fysisk produkt som referens.

Fjärrkontrollens tangenter och displayens symboler

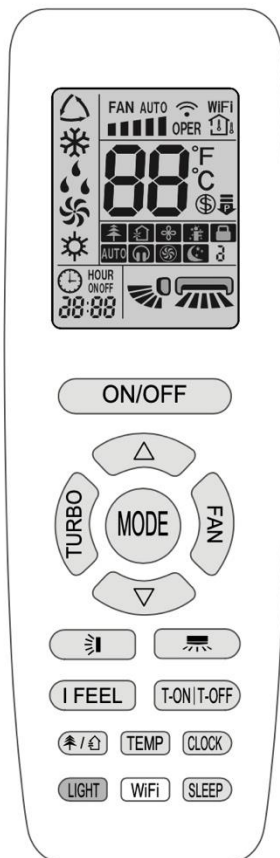

	I feel	
	Inställd fläkthastighet	
	Turbo	
	Sändningssignal	
Läge		Auto
		Cool
		Dry
		Fan
		Heat
	Sleep-läge	
	8°C uppvärmningsfunktion	
	Strömbesparing	
	Health-läge	
	Rengöringsläge	
	X-FAN -funktion	
		Inställningstemperatur
		Inomhustemperatur
		Utomhustemperatur
	Klocka	
	Inställd temperatur	
	WiFi-funktion	
	Inställd tid	
	TIMER ON / TIMER OFF	
	Vänster/höger pendelrörelse	
	Upp/ner pendelrörelse	
	Barnspärr	
	Tyst	

Användning av fjärrkontrollens tangenter

OBS.

- Detta är en universal fjärrkontroll som kan användas med flera olika modeller som innehåller olika funktioner. I fall man på fjärrkontrollen trycker på en funktion som apparaten inte har, behåller fjärrkontrollen föregående inställning.
- Då strömmen kopplas på hörs en ljudsignal. Funktionslampan lyser (PÅ rött ljus). Nu kan apparaten användas med hjälp av fjärrkontrollen.
- Då apparaten är påkopplad och någon knapp på fjärrkontrollen trycks, blinkar märket en gång och apparaten ger en ljudsignal, detta betyder att fjärrkontrollsignalen skickats till klimatanläggningen.
- I modeller med WiFi- eller kabelförsedd styrenhet måste inomhusenheten först styras med standard fjärrkontrollen i automatiskt läge, varefter temperaturen kan justeras i automatiskt läge med appen eller den kabelförsedda styrenheten.
- Denna fjärrkontroll kan justera temperaturen i automatiskt läge. Om fjärrkontrollen används tillsammans med en enhet som inte har en funktion för temperaturreglering i auto-läge kan den temperatur som ställs in i autoläge vara felaktig eller den inställda temperaturen som visas på enheten kan vara olika än den inställda temperaturen som visas på fjärrkontrollen.

ON/OFF

Tryck på denna knapp för att starta eller stänga enheten.



Tryck på denna knapp för att välja önskat funktionsläge i ordningen AUTO, COOL, DRY, FAN och HEAT.







- Om du väljer läget AUTO, fungerar apparaten autonomiskt enligt fabriksinställningarna. Med knappen FAN kan du justera fläkthastigheten. Med knapparna "☰"/"☱" kan du justera utblåsvinkel.
- Om du väljer läget COOL, fungerar apparaten i kylläget. Du kan justera temperaturen med piltangenterna. Med knappen FAN kan du justera fläkthastigheten. Med knapparna "☰"/"☱" kan du justera utblåsvinkel.
- Om du väljer läget DRY, fungerar apparaten på låg hastighet i avfuktningläget. I detta läge kan utblåshastigheten inte justeras. Med knapparna "☰"/"☱" kan du justera utblåsvinkel.
- Om du väljer läget FAN, varken värmer eller kyler apparaten, den blåser endast luft. Med knappen FAN kan du justera fläkthastigheten. Med knapparna "☰"/"☱" kan du justera utblåsvinkel.
- Om du väljer läget HEAT, fungerar apparaten i värmeläget. Du kan justera temperaturen med piltangenterna. Med knappen FAN kan du justera fläkthastigheten. Med knapparna "☰"/"☱" kan du justera utblåsvinkel. För modeller med endast kylningsfunktion, kan man inte välja värmeläget.

OBS:

- För att apparaten inte skall blåsa kall luft vid start har den ett dröjsmål för startande på 1-5 minuter.
- Justerbart temperaturområde: 16-30 °C.
- I läget auto kan inställningstemperaturen visas och regleras.
- Denna lägesindikator är inte i bruk för alla modeller.



Genom att trycka på denna knapp väljer man fläkthastighet i följande ordning: (AUTO), , , , , , och igen AUTO.

OBS:

- I läget AUTO, väljer apparaten automatiskt passlig fläkthastighet enligt fabriksinställningarna.
- I DRY-läget används låg fläkthastighet.
- X-FAN -funktionen: När du trycker på FAN-knappen i 2 sekunders tid i lägena COOL eller DRY, visas märket  och inomhusenhetens fläkt fortsätter sin funktion i några minuters tid för att torka inomhusenheten efter avstängning. När man kopplar på strömmen i apparaten är X-FAN som grundinställning ur bruk. X-FAN-funktionen kan inte användas i lägena AUTO, FAN och HEAT. Med denna funktion torkar man fukten från inomhusenhetens kondensator efter avstängning med hjälp av fläkten.
- När X-FAN startats: Efter att enheten släckts med ON/OFF knappen roterar inomhusenhetens fläkt i ca. 2 minuters tid på låg hastighet. Tryck nu i två sekunders tid på fläktens hastighetsknapp ifall du vill stanna fläkten direkt

- När X-FAN är ur bruk: Hela enheten stannar genast då apparaten släcks med ON/OFF.



I läget COOL eller HEAT, tryck på denna knapp för att starta snabbkylning eller snabbvärmning. På fjärrkontrollen visas funktionens symbol . Tryck åter på knappen för att häva läget TURBO, symbolen försvinner. I detta läge fungerar apparaten effektivare för att snabbare nå önskad temperatur.



Varje knapptryckning av eller höjer temperaturen med en grad. Ifall knappen hålls intryckt i över 2sek löper temperaturen snabbare på fjärrkontrollens display. Efter att du frigjort knappen visar inomhusenheten samma temperatur som fjärrkontrollen.

Justera tiden med knapparna och i lägena T-ON, T-OFF och CLOCK.



Den här knappen används för att välja vänster/höger pendelrörelsevinkel. Vinkeln kan ställas in i roterande ordning enligt följande:

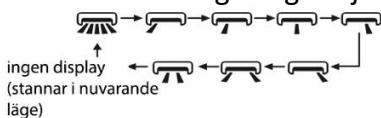

OBS:

- Tryck på denna knapp kontinuerligt i mer än 2 sekunder så att enheten sveper fram och tillbaka från vänster till höger, släpp sedan knappen så att svängningen stannar och lamellernas nuvarande position förblir i bruk.
- I vänster/höger-pendelläget, när läget ändras från OFF till , om du trycker på den här knappen igen 2 sekunder senare, ändras läget direkt till OFF. Om du trycker på den här knappen igen inom 2 sekunder, är pendelns rörelseändringsläge beroende även av den tidigare nämnda rotationssekvensen.
- Den här funktionen är endast tillgänglig på vissa modeller.



Med denna knapp kan man ställa in och byta vinkeln för uppåt/nedåt utblås. Inställningen är cirkulerande.

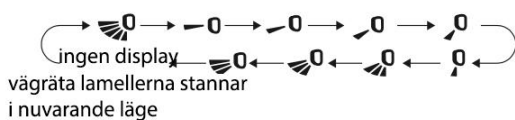

- Ifall du väljer läget , blåser apparaten automatiskt. Vågräta lamellerna sveper uppåt och nedåt i maximal vinkel.
- Ifall du väljer läget , , , blåser apparaten i fast läge. Vågräta lamellerna stannar i valt läge.
- Ifall du väljer läget, , , blåser apparaten i fast läge. Vågräta lamellerna styr luften i inställd vinkel.
- Tryck på knappen i över två sekunders tid för att ställa in önskad vinkel. Frigör knappen när önskad vinkel uppnåtts.

OBS:

- ☰, ☱, ☲ kan nödvändigtvis inte användas. När apparaten mottar denna signal, startar den fläkten automatiskt.
- Tryck på denna knapp kontinuerligt i mer än 2 sekunder så att pendeln rör sig fram och tillbaka uppifrån nedåt och släpp sedan knappen så att pendeln stannar och lamellernas nuvarande läge omedelbart bibehålls.
- I pendelläget uppåt/nedåt, när läget ändras från OFF till ☰, om du trycker på den här knappen igen 2 sekunder senare, ändras läget direkt till OFF. Om du trycker på den här knappen igen inom 2 sekunder, är pendelns rörelseändringsläge beroende även av den tidigare nämnda rotationssekvensen.

T-ON/T-OFF

- T-ON -knapp
Med hjälp av denna knapp kan man ställa in starttid för timern. När du tryckt på knappen försvinner ikonen 🕒 och ordet "ON" blinkar på fjärrkontrollen. Justera T-ON inställningen med piltangenterna, varje knapptryckning justerar tiden med 1 minut. Ifall piltangenten hålls intryckt, löper tiden snabbare. Bekräfta valet genom att trycka på T-ON. "ON" slutar blinka och 🕒 visas igen på displayen. Annullering av T-ON: Då funktionen är startad kan den hävas genom att igen trycka T-ON.
- T-OFF –knapp
Med hjälp av denna knapp kan man ställa in avstängningstid för timern. När du tryckt på knappen försvinner symbolen 🕒 och ordet "OFF" blinkar på fjärrkontrollen. Justera T-OFF inställningen med piltangenterna, varje knapptryckning justerar tiden med 1 minut. Ifall piltangenten hålls intryckt, löper tiden snabbare. Bekräfta valet genom att trycka på T-OFF. "OFF" slutar blinka och 🕒 visas igen på displayen. Annullering av T-OFF: Då funktionen är startad kan den hävas genom att igen trycka på T-OFF.

OBS:

- I On- och Off-lägena kan man ställa T-ON och T-OFF att fungera samtidigt.
- Ställ in klockslaget före användning av funktionen.
- Efter att du startat funktionen T-ON eller T-OFF, ställ in fast tidsvärde. Efter detta startar och slocknar apparaten enligt inställd tid. Strömställaren påverkar inte inställningen, om funktionen inte behövs, häv den med fjärrkontrollen.

OBS! När TIMER ON är aktiv visas ordet ON, när TIMER OFF är aktiv visas ordet OFF.



I FEEL

Tryck på funktionens knapp för att starta I FEEL -funktionen, på fjärrkontrollens display visas symbolen 🌡️.

När denna funktion startats mäter fjärrkontrollen konstant rumstemperaturen och sänder den till inomhusenheten som justerar temperaturen på basis av upptäckt temperatur. Tryck på funktionsknappen igen för att släcka I FEEL -funktionen, symbolen 🌡️ försvinner från displayen.

- När funktionen används skall fjärrkontrollen ställas nära användaren. Ställ inte fjärrkontrollen nära heta eller kalla föremål för att undvika falska mätresultat. När funktionen tas i bruk skall fjärrkontrollen vara tillräckligt nära inomhusenheten för att signalen skall kunna skickas.



CLOCK

Ställ in klockslaget med denna knapp. Märket  blinkar på skärmen. Värdet kan justeras inom 5 sekunder med piltangenterna. Varje tryckning av piltangenterna ändrar tiden med 1 minut. Tryck på knapparna i två sekunders tid ifall du vill ändra tiden snabbare. Frigör knappen vid önskat klockslag. När märket blinkar tryck igen på klocktangentsen för att bekräfta inställningen. Märket  slutar blinka.

OBS:

- Klockan fungerar i 24h läge
- Intervallet mellan två funktioner kan inte överskrida 5 sekunder. Annars avbryter fjärrkontrollen inställandet. Funktionerna T-ON/T-OFF ställs in på samma sätt.

SLEEP

- Med denna knapp kan man välja viloläge 1 ()¹), 2 ()²), 3 ()³) och annullera läget. När man kopplar på strömmen i apparaten är grundinställningen att funktionen är av
- Viloläge 1: i nedkylningsläget efter en timmes användning stiger apparatens inställningstemperatur med en grad. Efter två timmar stiger temperaturen 2 grader och apparaten börjar fungera med denna temperatur. I uppvärmningsläget: efter en timmes användning sjunker apparatens inställningstemperatur med en grad. Efter två timmar sjunker temperaturen 2 grader och apparaten börjar fungera med denna temperatur
- I viloläge 2 fungerar apparaten enligt en förhandsprogrammerad temperaturkurva.
- Viloläge 3 – inställbar vilokurva i viloläge:
 - (1) I viloläge 3 tryck ner Turbo-knappen i en längre tid. fjärrkontrollen är nu i inställningsläget. I fjärrkontrollens display syns nu texten "1hour" (en timme), temperaturdisplayen visar senaste inställda vilokurvas värde och blinkar (första gången syns fabriksinställningen).
 - (2) Ställ in temperaturen genom att trycka på piltangenterna, bekräfta inställningen genom att trycka på Turbo-knappen;
 - (3) I det här skedet läggs en timme till automatiskt (inställnings tiderna är "2 hours" (två timmar), "3 hours" (tre timmar) eller "8 hours" (åtta timmar). Temperaturdisplayen visar senaste inställda vilokurvas värde och blinkar.
 - (4) Upprepa punkt (2)–(3), tills åttatimmars temperaturinställningen är gjord och vilokurvan inställd. Fjärrkontrollen återgår till ursprungliga timerdisplayen och temperaturdisplayen återgår till ursprunglig inställning.
- Viloläge 3 – självdefinierbar vilokurvsinställning i viloläge:

Användaren kan anpassa vilokurvas inställningsmetod för att be om förinställd temperaturkurva. Gå till användarspecifik vilolägesinställning, men ändra inte på temperaturen. Bekräfta genom att trycka på knappen Turbo. OBS: Ifall man i tidigare nämnda lägena för förinställning och begäran inte trycker på någon knapp inom 10 sekunder avlägsnas temperaturkurvas inställning automatiskt och skärmen återgår till ursprungliga vyn. Ifall man under tidigare nämnda funktionerna trycker på knapparna "ON/OFF", "Mode", "Timer" eller "Sleep" hävs inställningsläget.





WiFi

Tryck på WiFi-tangenten för att ta i bruk funktionen för det trådlösa nätverket. Då funktionen är på syns en WiFi-symbol på fjärrkontrollens display. Tryck på knappen WiFi i 5 sekunders tid om du vill ta funktionen ur bruk.

När apparaten är avstängd, tryck samtidigt på tangenterna MODE och WiFi i en sekunds tid ifall du vill återställa inställningarna för det trådlösa nätverket till fabriksinställningar.



- Denna funktion är inte i bruk på alla modeller.



Tryck på denna knapp för att ställa rengörings- och plasmafiltreringsfunktionerna av eller på. Den första knapptryckningen startar rengöringsfunktionen, på skärmen visas ikonen . Tryck på knappen igen för att samtidigt starta rengörings- och plasmafiltreringsfunktionerna, på skärmen visas ikonerna  och . Den tredje knapptryckningen avslutar bägge funktioner. Den fjärde knapptryckningen startar plasmafiltreringsfunktionen, på skärmen visas ikonen . Tryck igen på knappen för att upprepa funktionerna.

- Rengöringsfunktionen kan inte användas på alla apparatmodeller.



Tryck på denna knapp för att släcka inomhusenhetens displaylampa, symbolen  avlägsnas från fjärrkontrollens display. Tryck på knappen igen för att tända belysningen, symbolen  visas igen.



Genom att trycka på denna knapp kan du välja om displayen visar inställningstemperatur eller uppmätt temperatur på inomhusenhetens display. Funktionen väljs cirkulerande på följande sätt:

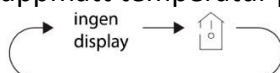

Kombinationstangenter

Energibesparingsfunktion

I kylläget, tryck samtidigt på "TEMP" och "CLOCK" för att starta eller släcka energibesparingsfunktionen. När funktionen är startad, står det på fjärrkontrollen "SE" och apparaten justerar automatiskt inställningstemperaturen enligt fabriksinställningarna för att nå bästa möjliga energieffektivitet. Ta funktionen ur bruk genom att igen trycka på "TEMP" och "CLOCK" samtidigt.

Obs:

- Utblåshastigheten kan inte justeras under energibesparingsfunktionen.
- Inställningstemperaturen kan inte justeras under energibesparingsfunktionen. Om du trycker på knappen "TURBO", skickar fjärrkontrollen inte en signal.
- Sleep-funktionen och energibesparingsfunktionerna kan inte vara i bruk samtidigt. Ifall energibesparingsfunktionen aktiverats i kylläget häver en tryckning av knappen SLEEP energibesparingsfunktionen. Ifall funktionen SLEEP aktiverats i kylläget, häver start av energibesparingsfunktionen funktionen SLEEP.

8 °C-värmningsfunktionen

Tryck i värmeläget samtidigt på knapparna "TEMP" och "CLOCK" för att starta 8°C värmningsfunktionen. När funktionen är startad visas på skärmen ikonerna "Ⓢ" och "8°C", apparaten håller uppvärmningsläget i läget 8°C. Tryck igen samtidigt på knapparna "TEMP" och "CLOCK" för att häva funktionen.

OBS:

- I 8°C värmningsläget kan utblåshastigheten inte justeras.

- I 8°C värmningsläget kan inställningstemperaturen inte justeras. Om man trycker på knappen "TURBO", skickar fjärrkontrollen ingen signal.
- Funktionerna SLEEP och 8°C värmning kan inte användas samtidigt. Ifall 8°C värmningsfunktionen aktiverats i kylläget, häver tryckande av SLEEP-knappen funktionen. Ifall funktionen SLEEP aktiverats i kylläget, häver 8°C värmningsläget SLEEP-funktionen.
- I Fahrenheit-läget står det på skärmen 46°F.

Barnspärr

Håll piltangenterna intryckta samtidigt i 3 sekunders tid för att öppna eller låsa tangentsatsen. Ifall fjärrkontrollen är låst visas symbolen  på displayen. Om någon knapp trycks, blinkar symbolen tre gånger.

Byte av temperaturenhet

När apparaten är i läget OFF, tryck samtidigt på knapparna MODE och  för att byta mellan °C och °F.

Automatisk rengöringsfunktion

När apparaten är avstängd håller du knapparna "MODE" och "FAN" intryckta samtidigt i 5 sekunder för att slå på eller stänga av den automatiska rengöringsfunktionen. När den automatiska rengöringsfunktionen är aktiverad visas "CL" på inomhusenhetens display. Under den automatiska rengöringen av förångaren utför apparaten snabb kylning eller snabb uppvärmning. Det kan förekomma vissa ljud, vilket är ljudet av flytande vätska eller termisk expansion eller kontraktion. Klimatanläggningen kan blåsa kall eller varm luft, vilket är ett normalt fenomen. Se till att rummet är väl ventilerat under rengöringsprocessen så att komforten inte påverkas.

OBS:

- Den automatiska rengöringsfunktionen kan endast fungera vid normal temperatur. Om rummet är dammigt bör du köra funktionen en gång i månaden, annars kan du göra det var tredje månad. När den automatiska rengöringsfunktionen är aktiverad kan du lämna rummet. När den automatiska rengöringen är klar går klimatanläggningen över till standby-läge.
- Den här funktionen är endast tillgänglig på vissa modeller.

Nattläge

Om du i värmnings- eller kylningsläge slår på det tysta läget och ställer in fläkthastigheten på låg eller inställningen på tyst, går utomhusenheten över till nattläge (night-mode).

Observera:

- När du känner att kylnings- eller värmningseffekten är låg, tryck på knappen "FAN" för att ändra fläkthastigheten eller tryck på knappen "SLEEP" för att avsluta nattläget.
- Nattläget kan endast fungera vid normal temperatur.
- Den här funktionen är endast tillgänglig på vissa modeller.



Tryck samtidigt på knapparna MODE och SLEEP för att starta strömbesparingsfunktionen .

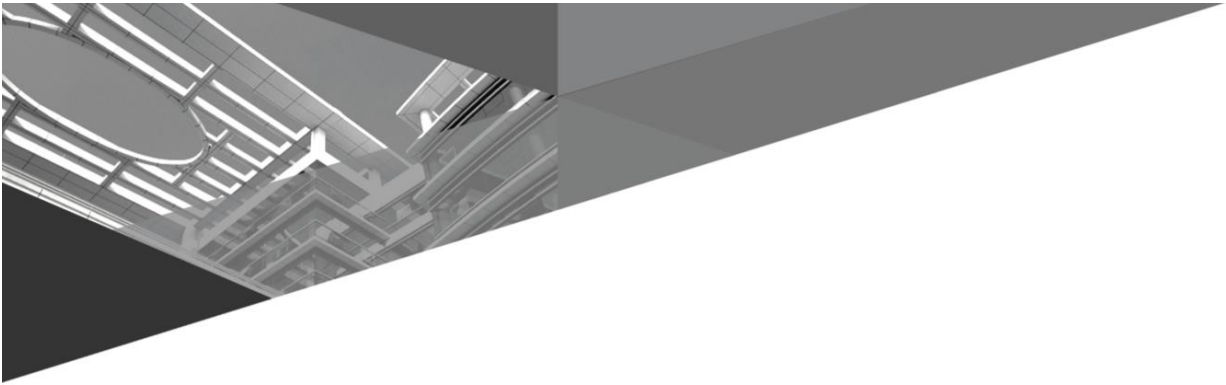

GREE ELECTRIC APPLIANCES, INC. OF ZHUHAI

Add: West Jinji Rd, Qianshan, Zhuhai, Guangdong, China, 519070

Tel: (+86-756) 8522218

Fax: (+86-756) 8669426

E-mail: global@cn.gree.com

Web: www.gree.com



600005062917