

Portabelt luftkonditioneringsaggregat

LINDA 3.5

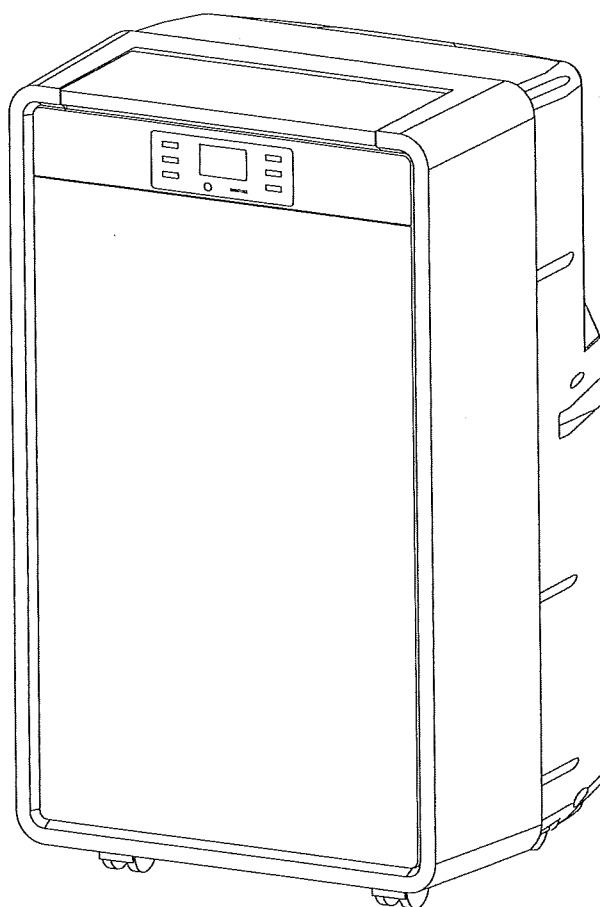
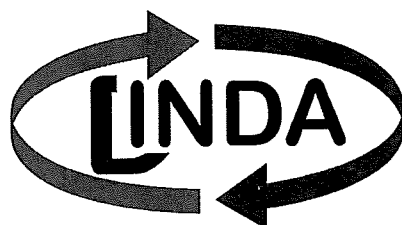

SCANMONT
DIN ENERGI PARTNER

ScanMont AB
Tillfällavägen 15
433 63 SÄVEDALEN



BRUKSANVISNING

Den här bruksanvisningen är enligt copyright lagen ScanMont AB:s egendom och kopiering eller användning av den utan ScanMont AB:s tillstånd är definitivt förbjudet.

Innehåll

Delarnas namn	2
Kontrollpanel	3
Förberedelser före användning	3
Aggregatets användning	4
Användning av fjärrkontrollen	6
Montering av utblåsröret	7
Aggregatens rengöring och service	7
Om du tror att det har uppstått problem	7

Försäkring motsvarighet CE

Aggregatet har följande markering vilket uppger att denna produkt fyller följande EEC-direktivs bestämmelser.

- Lågspänningsdirektivet no.2006/95/CE
- Radiostörningsskydd no. 89/336 EEC, 92/31 EEC och 93/68 EEC

Den här försäkringen är inte i kraft ifall aggregatet missbrukas eller om tillverkarens monterings och/eller bruksanvisningar inte följs till någon del eller inte följs överhuvudtaget.

Produktens förstöring enligt Europeiska Direktiven 2002/96/EC

I aggregatet finns följande markering vilket berättar att luftkonditioneringsaggregatet berör specialbestämmelser (2002/96/EU) och den får inte förstöras bland samhällsavfall.

Försök inte demontera aggregatet själv, det kan orsaka miljö och hälsorisker.

Endast en montör med köldmedie certifikat får demontera enheten och svarar för delarnas korrekta behandling. Kontakta ett certifierat installationsbolag, aggregatens försäljare eller den lokala myndigheterna för mera information om återvinning av aggregatet.

Delarnas Namn

Varning! Utblåsgalleret måste alltid öppnas före aggregatens användning!

1. Styrpanel
2. Utblåsgaller (måste alltid öppnas före användning)
3. Flyttningshantag (på båda sidorna)
4. Utblåsrör
5. Insugsgaller
6. Kondensvatten tömning

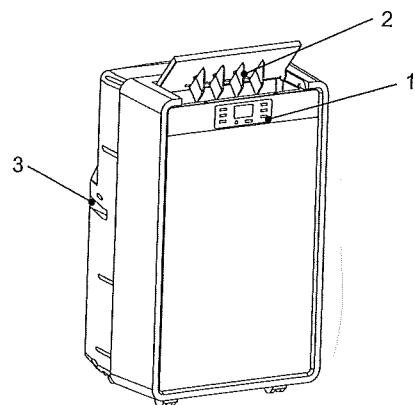

Användnings begränsningar

Inomhus temperatur

Kylning Min. 16°C D.B / 12°C W.B

Max 32°C D.B / 24°C W.B

Avfuktning Min 10°C D.B / 80% relativ fuktighet

Max 32°C D.B / 80% relativ fuktighet

D.B = torrtemperatur / W.B = våt temperatur

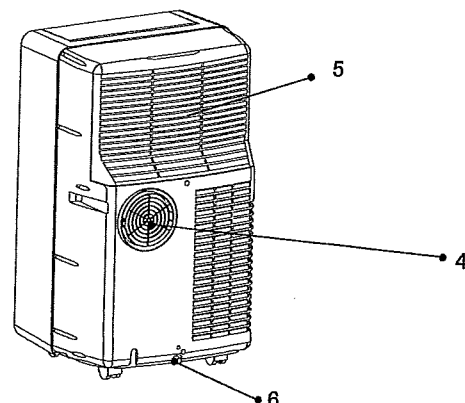

STYRPANEL

Styrpanelens LCD displayens tecken och knappars funktion
on/off 

Knapp för funktionsval 

Kylning- / Avfuktning- / Ventilation- funktionstecken 

Hög- / Mellan- / Låg- fläkthastighetstecken 

Fläkthastighetens val knapp 

Rumstemperatur indikator  88°C

Indikator för fullt kondensvattenkärl 

Indikator om timerfunktionen för aggregatet är på/av  88hr

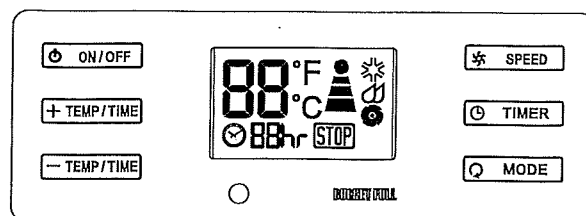

FÖRE AGGREGATET TAS I BRUK

- Kontrollera att nätspänningen som aggregatet kopplas till motsvarar aggregatets specifikationer, 220-240V, 50Hz 1-fas
- Kontrollera att strömförsörjningen är tillräcklig där man ansluter aggregatet för att tåla dess belastning samt andra möjliga maskiner. Kontrollera det maximala ström behovet från maskinens typskylt.
- **WARNING!** Utblåsgallret måste alltid öppnas före man använder aggregatet
- Aggregatet ansluts till elnätverket enligt lokala bestämmelser.
- Försäkra dig att säkringarna, strömbrytarna osv. tål 20 A start ström (oftast under 1 sekund)
- Montera inte aggregatet i ett utrymme där det utsatt för vattenstänk (t.ex. badrum)
- Försäkra dig att strömbrytaren i styrpanelen är i OFF läge
- Före du lägger stickkontakten i eluttaget försäkra dig om att eluttaget är skydds jordat.
- Använd aldrig stickkontakten till att starta eller stanna aggregatet, använd alltid on/off funktionen
- Flytta inte aggregatet när det är i funktion. Stäng först av aggregatet från on/off knappen och ta loss stickkontakten från eluttaget. Kontrollera kondensvattenbehållaren och töm den från tömningsslangen bakom aggregatet
- **Warning** skuffa inte något föremål eller motsvarande i luftgallret. Det är mycket farligt för fläkten roterar med stor hastighet.
- **Warning** aggregatet är utrustat med tidsrele vilken hindrar kompressorn från att starta inom 3 minuter från föregående avstängning.
- Försäkra dig om att det inte finns objekt runt aggregatet som hindrar luftflödet. Täck inte aggregatens utblås galler eller insugs galler med gardiner eller dylikt. Försäkra dig om att bakkdelen är åtminstone på 10 cm avstånd från väggen.
- Producenten ansvarar inte för skador som förorsakats av att man brutit mot bruksanvisningen eller de lokala säkerhetsbestämmelser.

WARNING!

1. Ta alltid bort stickkontakten från eluttaget innan du flyttar på eller rengör aggregatet.
2. I fall stickkontakten är skadad måste den bytas av en expert. Kontakta återförsäljaren eller installatören.
3. Låt inte barn använda aggregatet

AGGREGATETS FUNKTION

KYLNING ❄️

- Placera luftkonditioneringsaggregatet så nära fönstret som möjligt. Koppla utblåsröret bakom aggregatet. Töj det elastiska utblåsröret så att det räcks ut från fönsterspringan.
- Ifall fönsterbrädet är mot rummet kan det vara bättre att använda munstycket som kom med utblåsröret. Fäst munstycket i utblåsrörets lediga ända.
- Placera munstycket mellan fönsterrutorna.
- Kontrollera att utblåsröret inte har branta kurvor.
- Det behövs ett 135 mm diameter stort hål för utblåsrörets genomföring
- Starta aggregatet genom att tryck på on/off-knappen
- Välj kylningsfunktionen genom att tryck på MODE knappen tills det kommer en bild av kylningsfunktionen ❄️ i styrningspanelens display
- Tryck  tangenter för val av lämplig fläkthastighet (Hög/Mellan/Låg)
- Stäng aggregatet genom att trycka på on/off-knappen

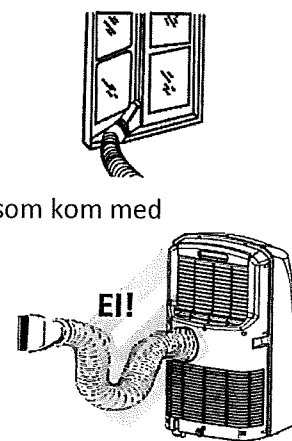

Obs ! Aggregatens användningsområde är min. 16°C och max. 32°C

AVFUKTNING ☁️

- När avfuktningen är i bruk kan inte kylningen användas
- Starta aggregatet genom att trycka on/off
- Välj avfuktningfunktionen genom att trycka MODE tills bilden ☁️ syns i displayen
- När du använder avfuktningfunktionen behövs inte utblåsröret användas
- För att bästa möjliga avfuktningseffekt låt luften från utblåsningsgallret blåsa fritt i rummet
- Kontinuerlig tömning av kondensvatten är nödvändigt
- Släck aggregatet genom att trycka på on/off

Obs! När avfuktningfunktionen är i bruk kan fläkthastigheten inte justeras, fläkten fungerar endast på medelhastighet. Avfuktningfunktionen rekommenderas att användas på våren och hösten. Ifall du använder avfuktningfunktionen på vintern använd utblåsröret.

FLÄKTFUNKTIONEN 🌀

- Tryck on/off för att starta aggregatet
- Tryck mode tills fläkthastighetens symbol syns i displayen. 🌀
- Luften cirkuleras i rummet utan kylning.
- Släck aggregatet tryck på on/off

Obs! Det Finns tre fläkthastigheter tillgängliga (Hög/Mellan/Låg)

Indikator för fullt kondensvattenkär

Det samlas kondensvatten i aggregatet. Ifall samlingskärlet blir fullt tänds varningsljuset och aggregatet fungerar inte innan samlingskärlet har tömts. (mer information på punkten tömning)

AGGREGATETS FUNKTION

TIMER

- Automatiskt stop av aggregatet: När aggregatet är i funktion tryck TIMER knappen så många gånger som du vill att aggregatet skall fungera i timmar på kylning före aggregatet stannar automatiskt.
- Automatisk start av aggregatet: När aggregatet är i standby läge tryck på TIMER knappen så många gånger som du vill att aggregatet skall vänta i timmar före aggregatet startar automatiskt i kylning.

Timer/temperatur inställningsknappen

- Används till att justera timern och rumstemperaturen
- Temperaturen i displayen visar rumstemperaturen
- När kylningsfunktionen är på trycker man på någondera av knapparna för att justera rumstemperaturen till den begärda. Efter 15 sekunder syns den aktuella rumstemperaturen igen i displayen. Temperaturen kan justeras endast när aggregatet är på kylning. Timern kan justeras 1-24 timmar.

Obs! Genom att trycka samtidigt på timer och temperatur knapparna kan man välja mellan Celsius och Fahrenheit på displayen.

TÖMNING AV KONDENSVATTENKÄRLET

- **Ständig tömning:** Stäng av aggregatet och ta i loss stickproppen från eluttaget. Ta bort gummiproppen från kondensvatten tömningshålet nere på aggregatets baksida. Anslut tömningsslangen (intern diameter 20mm) i tömningsöppningen och om nödvändigt fortsätt tömningsslangen med extra rör. Anslut tömningsslangen till ett vanligt avlopp. Försäkra dig om att slangen inte har veck eller knutar på vägen. Slangen måste ha fall nedåt hela vägen.
- **Tömning av kondensvattenkärlet:** Tidvis är det nödvändigt att tömma aggregatets inre samlingskärl. När kärlet är fullt lyser varningsljuset i displayen. Aggregaten stannar då automatiskt. Töm samlingskärlet på följande sätt: Placera ett vattenkärl under tömningshålet nere på aggregatets baksida ta bort gummiproppen och låt vattnet rinna. Lägg gummiproppen tillbaka när tömningen är klar.

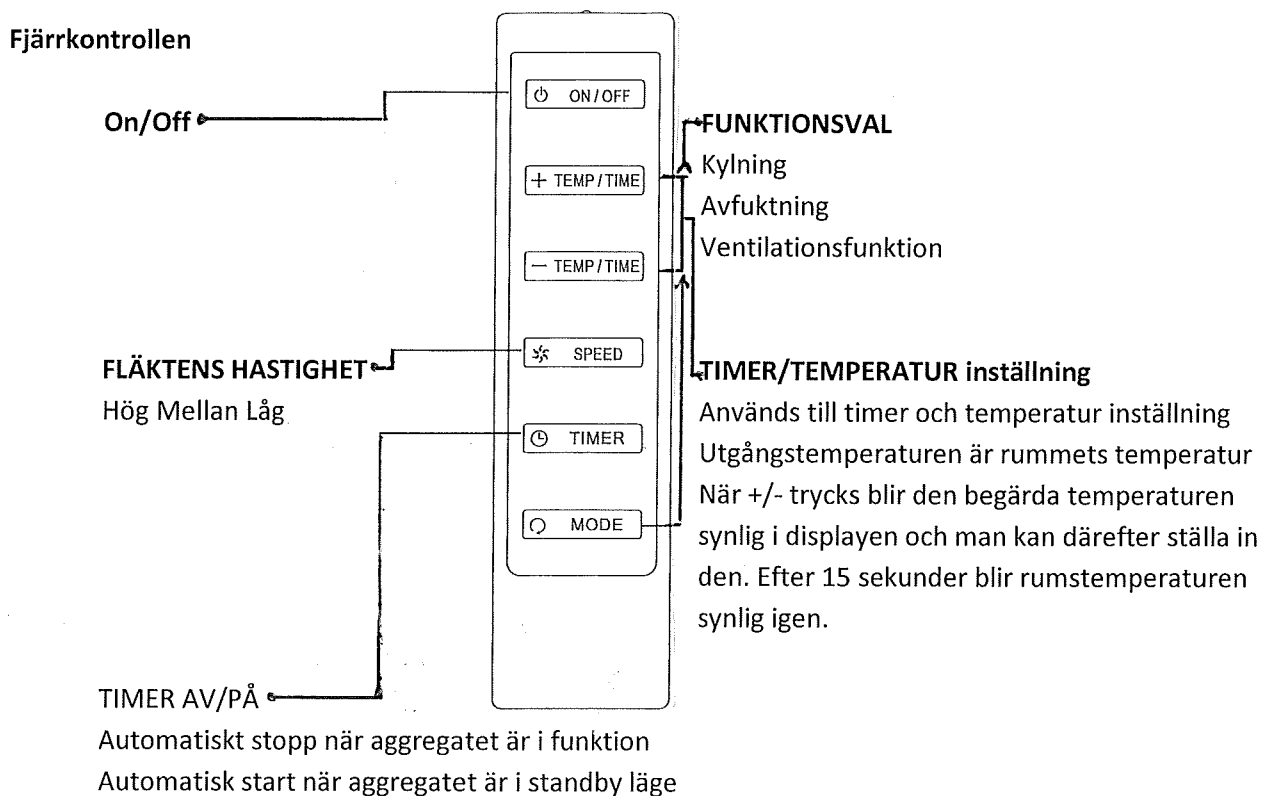

Fjärrkontrollens batterier: Avlägsna batteriskyddet på baksidan av fjärrkontrollen och sätt in batterierna så att "+" och "-" polerna är rätt.

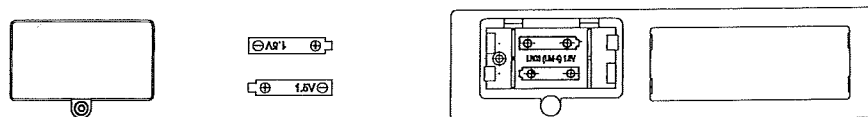

WARNING!

- Använd endast AAA eller EIC R03 1.5V batterier.
- Avlägsna batterierna om enheten inte används på över en månad.
- Ladda inte om batterierna som levererades med aggregatet.
- Alla batterier bör bytas samtidigt.
- Förstör inte batterierna genom att bränna dem, det finns risk för explosion.

FÖRSTÖRNING AV BATTERIER ENLIGT EUROPA DIREKTIVET 2006/66/EC

Detta märke indikerar att batterier samt ackumulatorer angående direktivet (2006/66/EY) och nationella lagar är förbjudna att förstöras tillsammans med samhällsavfall. Batterierna måste föras till tillbörlig återvinningsstation, t.ex. vitvaruaffären eller till det officiella el- och elektronikavfalls eller batteri och ackumulator insamlingspunkten. El- och elektronikavfalls, batterier och ackumulatorers fel hantering kan skada omgivningen samt människors hälsa, de kan innehålla till omgivningen och hälsa skadliga ämnen. Korrekt förstörning av batterier sparar på naturresurser. För mera information om återvinning av batterier och ackumulatorer, vänligen kontakta din lokala avfallsmyndigheter eller ditt avfallsbolag.

INSTALLATION AV UTBLÅSRÖRET

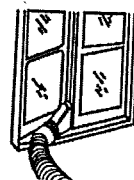

7

- Placera kylaggregatet så nära fönstret som möjligt. Koppla utblåsningsröret till aggregatets baksida. Tjög det elastiska utblåsröret så att det räcks ut från fönsterspringan.
- Ifall fönsterbrädet är mot rummet kan det vara bättre att använda munstycket som kom med utblåsröret. Fäst munstycket i utblåsrörets lediga ända.
- Placera munstycket mellan fönsterrutorna.
- Kontrollera att utblåsröret inte har branta kurvor.

Fönstermunstycke Mellandel för fönstermunstycket och röret Elastiskt rör Mellandel för röret och aggregatet **NEJ!**

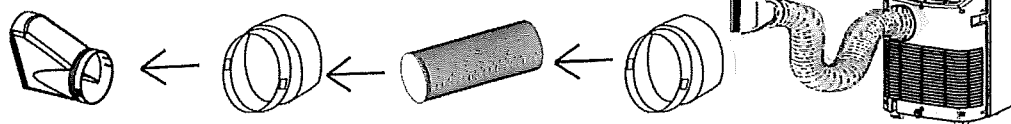

SERVICE OCH RENGÖRING

ARNING! För din säkerhet. Försäkra dig om att aggregatet är avstäng och att stickkontakten är loss kopplad från uttaget före du börjar rengöra aggregatet.

• Rengörning av luftfilter:

Det är orsak att kontrollera luftfiltren med 2 veckors mellanrum. Smutsiga luftfilter sänker aggregatets prestanda avsevärt och kan skada maskinen. Luftfiltren kan tas loss på maskinens baksida. Lätt damm kan avlägsnas med dammsugare. Om luftfiltret är mycket smutsigt kan det tvättas med diskmedel, skölj därefter luftfiltret med kallt vatten och låt dem torka före det sätts tillbaka.

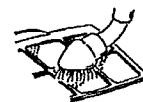
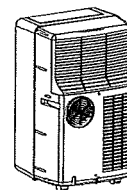

• Rengörning av kåpa och galler:

Rengör aggregatet med en mjuk och fuktig tygduk. Fläckar kan avlägsnas med mild tvättmedel (tvål eller diskmedel). Använd aldrig lösningsmedel eller kemikalier. Använd inte heller hett vatten. Häll eller spruta inte vatten på aggregatet, då kan komponenter av aggregatet skadas och det kan orsaka fara för el-shock.



• Lagring

Om aggregatet in används på en längre tid, rengör luftfiltren före lagring. Förvara alltid aggregatet i upprätt läge. Sätt inga tunga föremål på aggregatet och skydda det med en tyg- eller plastpåse.

• Frakt och förflyttning

Håll aggregatet upprätt om möjligt under frakt och flyttning. Om detta inte är möjligt lägg aggregatet på sida. Efter frakten ställ aggregatet och stå, man måste vänta minst 4 timmar efter att man lyft upp aggregatet och stå före man kan starta det.

- För din säkerhet kolla med jämna mellanrum att aggregatets nätkabel är felfri. Om kabeln är skadad kontakta ett servicebolag för att reparera skadan.

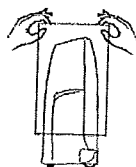

NEJ!

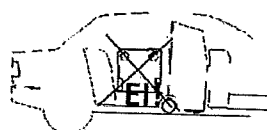

MISSTÄNKT FUNKTIONSSTÖRNING

Om kylaggregatet inte fungerar ordentligt, kontrollera följande saker före ni kontaktar servicen.

- Stickkontakten sitter ordentligt i uttaget.
- Fjärrkontrollens batterier är skick.
- Säkringen är hel.
- Utblåsröret är på plats och har inga skarpa kurvor.
- Rumstemperaturen och den begärda temperaturens skillnad är minst 1°C, i annat fall minska den begärda temperaturen.
- Ni följt denna instruktionsboks anvisningar och påbud.

OBS! Blinkande "FULLT KONDESVATTENKÄRL" indikator tillsammans med att aggregatet stannat betyder att kondensvattenkärlet är fullt och måste tömmas

F-GAS REGLERING (EC) NO. 842/2006

Frigör inte R410A-gas i atmosfären. R410 är en växthusgas, som är bunden till Kioto avtalet tillsammans med GWP-indexet (1975)